

ES-QTC

Nr. 1/64

veebruar 2017



Edukat 2017. aastat!

Hea kolleeg!

2016. aasta on ajalooks saanud, 2017 pole ES-QTC ilmumise ajaks ka enam päris uus. Raadioamatööri kalender on tiksumas nagu kellavärk: uuest aastast 34 päeva Talvepäevani, sellest 63 päeva ERAÜ üldkoosolekuni, sealt edasi 90 päeva suvise kokkutulekuni...

Siiski, siiski... Arvo, ES2MC, ja Igori, ES2IPA eestvedamisel on materialiseerumas

mõte korjata Eesti Vabariigi 100. aastapäevaks raamatusse kokku ES raadioamatööride ajalugu. Oleks vahva, kui me kõik koos selle suure töö ka tehtud saaksime. Igäihe kasvõi väike panus on siin väga oodatud!

Õnne, jõudu ja tervist uueks aastaks!

Jüri, ES5JR
ERAÜ juhatuse esimees

TÄNA LEHES:

Eesti raadioamatööride ajalooraamatu projekt
Vanu UR2AO logisid sirvides
Iseehitamise aegadel – ES3KI meenutusi
70 aastat tagasi – lend-lease'i tehnika tulek Eestisse
ERAÜ 2016.a. üldkoosoleku protokoll
Raadiomees läbi elu – ES1OD persoonilugu
Henno, ES3GX väärivate klubis – 80.juubel
Kaunase Tehnikaülikooli raadioklubi konverents
ERAÜ 18.Talvepäev
YOTA 2016 suvelaager Austrias
Noorte muljeid Uduküla superjaamast
Lääne-Eesti kokkutulek
Eesti raadioamatööride 53. suvelaager Peipsi ääres
ULL 2016.a. Välipäeva tulemused ja tagasivaade
ULL 2016.a. Karikavõistluste tulemused ja kokkuvõte
LL Välipäev 2016 – tulemused ja järelkaja
LL Karikavõistlused 2016 – tulemused ja kokkuvõte
Käsvõti – 2016.a. tulemused ja uuendused 2017.a.
Eesti raadioamatööri kalender 2017
ES Open HF Championship 2016 tulemused ja järelkaja
4m aktiivsuse ülevaade
In memoriam
Raadioamatöörid muuseumiööl
Juubilarid

Talletame oma loo raamatusse

Pole kaugel aeg, kui Eesti Vabariigil täitub esimene sajand. Eesti raadioamatööride ajalugu on sellest küll natuke noorem, ent mitte ka oluliselt. On huvitav, aga samas ilmselt ka mõistetav, et Eesti esimesteks raadioamatöörideks ei saanud Eesti kaitseväge sidespetsialistid, keda oli Vabadussõja ajal ning järgselt ilmselt juba päris arvukalt ja morsegi neil selge, vaid hoopis kõigele uuele vastuvõtlikud ja uutest tehnoloogiatest innustuvad noored – nii teabki meie loo algus just neid kolme Pärnu koolipoissi, kes selles vallas teerajajateks said. Võime kaasaja „kõigekülluse“ juures vaid ehk uduselt ette kujutada, mida tähendas, kui tööle

saadud vastuvõtjast tõesti esimesed signaalid kuuldavale tulid ning „elutargalt nentida“, et vaevalt ükski tänapäeva noor oma uuest nutiseadmest näiteks sellisesse vaimustusse on võimeline sattuma, aga, ajad on tõesti ka teised. Koos noore Eesti Vabariigiga hakkas arenema ka raadioasjandus, tekkis oma ringhääling ja muudugi, sai tuule tiibadesse meie ühine harrastus, raadioamatöörism. Teame, et see edasine „lend“ ei kulgenud just väga siledalt ega vaid tõusvas joones, tuli ette nii suuremaid kui väiksemaid langusi, pidime nägema ja üle elama ka oma riigi ning sellega koos ka paljude hobikaaslaste kadumist, kuid

kõigele vaatamata jääme püsima ning oleme eestlasliku jonniga, organiseerununa jõudnud kaasaega välja.

Paar aastat tagasi tähistasime meie teekonna algusest 90 aasta möödumist. Esimese vabariigi aegseid tegevamatööre meie hulka paraku enam jäänud ei ole, väga soliidsesse ikka on jõudnud ka juba meie sõjajärgsete aastate alustajate põlvkond, paljud neist ka juba lahkunud – aja kulgu peatada ei ole võimalik. Seega neid, kes mäletavad, ei ole meie seas enam palju. Õnneks on abiks ka dokumendid, kirjalikud materjalid, mälestused. Aga see kõik ootab süstematiseerimist, läbi kirjutamist.



ERAÜ

EESTI RAADIOAMATÖÖRIDE ÜHING
Estonian Radio Amateurs Union
Founded 1935

Kirjad: P/k 125, 10502 Tallinn
e-post: erau@erau.ee, web: <http://www.erau.ee>

ERAÜ JUHATUS:

Juhatusesimees, noortetoimkonna esimees
Jüri Ruut, ES5JR

gsm: 55 16384, e-post: es5jr@erau.ee

Juhatusesimees, info-koordinaator
Arvo Pihl, ES2MC

gsm: 50 94900, e-post: es2mc@erau.ee

Juhatusesimees, LL-toimkonna esimees
Tõnno Vähk, ES5TV

gsm: 56 800 447, e-post: es5tv@erau.ee

Juhatusesimees

Kristjan Kass, ES7GM

gsm: 51 929 550, e-post: es7gm@erau.ee

Juhatusesimees

Karmo Poom, ES6FX

gsm: 50 28067, e-post: es6fx@erau.ee

Juhatusesimees

Igor Päss, ES2IPA

gsm: 50 43342, e-post: es2ipa@erau.ee

Juhatusesimees, laekur

Tõnu Elhi, ES2DW

gsm: 51 33851, e-post: es2dw@erau.ee

TOIMKONNAD JA KOMISJONID:

LL-toimikond

Tõnno Vähk, ES5TV

gsm: 56 800 447, e-post: es5tv@erau.ee

ULL-toimikond

Mart Tagasaar, ES2NJ

gsm: 51 07808, e-post: es2nj@erau.ee

Järevalvetoimikond

Andrus Lillevars, ES2NA (esimees)

gsm: 51 27611, e-post: es2na@erau.ee

Liikmed:

Aarne Kildemaa, ES1QH; Nigul Sillapere, ES2NX

Kesk-eksamikomisjoni esimees

Andres Ilves, ES1AN

gsm: 50 47790, e-post: es1an@erau.ee

Raadio-orienteerumise (RO) toimkonna esimees

Kalle Kuusik,

gsm: 50 50472, e-post: ardf@erau.ee

Ajalooimkonna esimees

Mati Russi, ES2RDX

gsm: 56 562 282, e-post: es2rdx@erau.ee

Juhatusesimees, tehniline sekretär-koordinaator

Arvo Kallaste, ES1CW

gsm: 53 909190, e-post: es1cw@erau.ee

Juhatusesimees, ETSL-is

Enn Liivrand, ES1OV

gsm: 51 901920, e-post: es1ov@erau.ee

Juhatusesimees, OSL-talitus Tallinn, Liivalaia 2, I korrus, tuba B100A on liikmetele avatud kolmapäeviti kl 14.00 kuni 18.00. Teistel tööpäevadel posti kättesaamiseks või jätmiseks, on soovitatav eelnevalt läbirääkida ES1CW kónetraadil.

MTÜ ERAÜ konto Swedpangas
nr EE732200001120066318

MTÜ Eesti Raadioamatöörade Ühingu
(reg. kood 800 64 729) väljaanne
Toimetaja Arvo Pihl, ES2MC
Väljaandja Vahur Leemets, ES4BO
Kirjastus:
Rakvere tee 7-14, 45201 Kadrina
E-post: esqtc@erau.ee
Tel 56 495 439

Küljendus Liina Kald



Ikka selleks, et saaksime kokku „meie oma loo“ – Eesti radioamatöörade loo. On tore, et sellise ettevõtmisega on algust tehtud ning esimesed valminud kirjatööd ka käsikirja osadena kokku pandud. Siinkohal tahan esile tõsta meie „old-timer“ Teod, ES1AO, kes on raamatu heaks tublisti oma õlga alla pannud. Nagu vast iga projektiga, mida suuresti tehakse ühiskondlikel alustel ja teiste, igapäevaste tegemiste kõrvalt, oleme siingi hädas tempoga, asjad ei liigu alati soovitud kiirusel jne (kusagil „kuklas“ veel kammitemas teadmine, et meil tuleb samas paraku arvestada just selle eelmainitud „aja kulgemisega“...), kuid teisalt ei ole ju eesmärgiks „lihtsalt mingi asja äratemine“, soovime saada ju õigetel faktidel ja adekvaatsetel mälestustel tuginevat ülevaadet kõige algusest kuni kaasajani välja. Arusaadavalt ei olegi see nii lihtne ülesanne. Õnneks on läbi paari viimase aastakümne neid ajalookilde ka kogunenud ja neid ka kirja pandud, olete lugenud vastavaid artikleid nii QTC kui ka veebi vahendusel - seda kõike saab ja plaanimegi kasutada. Lisaks muidugi ka täiesti uut materjali, pilte jm – et kokku saaks üks korralik teos Eesti radioamatöörismist koos selle tegijatega, meiega. See on ühtlasi meiepoolne

panus Eesti kultuurilukku, tegelikult meie riigi ja rahva ajalukku tervikuna.

On rõõm, et raamatu ilmumise toetamiseks oleme saanud juba päris arvukalt annetusi-ettevõtmisi, kuid siiski omajagu „teed“ on siin veel minna. Seetõttu kõigile jätkuvalt üleskutse – igaüks meist saab anda oma panuse, et see trükkis kord ilmavalgust näeks, tehakse selleks ülekande (vastava märkega) alltoodud ERAÜ pangakontole. Väga oodatud on ka suuremad annetused-toetused ettevõtetelt, nii saame raamatu ilmumiseks vajaliku lõppsumma (hinnanguliselt 11-12000 eur) kokku! Samuti on oodatud igasugune ajalooline pildimaterjal ja infokillud amatöörade tegevusest meie erinevates regioonides, teave selle kohta, kes ja kuidas meie ühise põneva hobiga kunagi alustas. „Valgeid laike“ on näiteks mitmete esikside osas (erinevate tööliikide lõikes), mis ootaksid andmetega sisustamist jm. Seega, panustamine on võimalik päris mitmel moel. Kokkuvõttes, meie lugu saab just nii hea, kui heaks me ta ise ja üheskoos suudame teha. Aga ühte head lugu oleme me kõik, koos aastakümneid tagasi alustanutega ju väärt!

Arvo, ES2MC

HEAD SÕBRAD RAADIOAMATÖÖRID!

Aidake talletada Eesti radioamatöörism Eesti kultuurilukku!

2017. aastal loodame kõigi ühiste jõududega koostada raamatu, mis võtab kokku Eesti radioamatöörismi ajaloo alates selle algusest kuni tänapäevani. Raamat annab ülevaate meie huviala arenguloost, tehnikast, inimestest, põnevatest seikadest, faktidest ja meie väljapaistvamatest saavutustest.

KUIDAS ANDA PANUS RAAMATU ILMUMISES?

Toeta raamatu ilmumist 25 € või 35 €
Toeta raamatu ilmumist võimalusel suurema summaga.

IGA TOETAJA SAAB NIMELISE RAAMATU. Kõigi toetajate nimed on trükitud raamatu tänulehele. Toetuse palume kanda ERAÜ arveldusarvele EE732200001120066318 (Swedbank). Makse saaja: MTÜ Eesti Raadioamatöörade Ühing. Selgitus: raamat

NB! OOTAME KA MEENUTUSI, FOTOSID, PÕNEVAID FAKTE MEIE AJALOO KOHTA

Küsimused ja info:
es2ipa@erau.ee ; es2mc@erau.ee.

AJALUGU

Vanu UR2AO logisid sirvides

Sissejuhatus

Vabandan oma juba ette võimalike lugejate ees: alljärgnev on subjektiivne VUHF ülevaade oma UR2-ajastu kogemuste põhjal ning mäletamist mööda ja ei haara kogu ainevalda. Kõik selle loo tegelesed on esitatud tookordsete kutsungitega, artikli lõpus on tabel, mis seob neid tänapäevaga. Kuna tekst sisaldab palju kuupäevi, siis jätan ära aasta kaks esimest numbrit, näiteks 1962=> '62, 2016=> '16 jne. Ajaliste raamide tõttu ei leia te siit paljusid tänapäeva "tegiäid".... Kirjutise tõukejõuks oli ERAÜ juhatus üleskutse korrastada oma (sportlik) statistika. Bändide 432 ja eriti 144MHz kohta ma algul jooksivat arvet pidama ei hakanud ja nüüd tuli ette võtta vanade logide¹ väga töömahukas ülevaatamine. Sellest koorus aga üht-koma-teist, mis võib eesti raadioamatörismi ajalugu silmas pidades huvitav olla. Olen küll igipõline raadioamatöör, kuid siiski mõõdukas entusiast, sest olen oma tööalast karjääri ning perekonda alati olulisemaks pidanud. Ilmselt tuleneb see minu taustast²:

Ma ei saa ennast raadioamatöörina pioneeride hulka arvata, pigem olen "igavene teine" ja ultralühilaineamatöör niivõrd-kuivõrd. Raadioamatööriks hakkasin 1948. oma lapsepõlve mängukaaslase Endel Keskeri (UR2DZ) mõjutusel, kelle suur vend Roland (UR2AE) oli Raadioklubi raadiojaama ülem ja keda loen oma mentoriks sidepidamises. Tehnika poolest oli

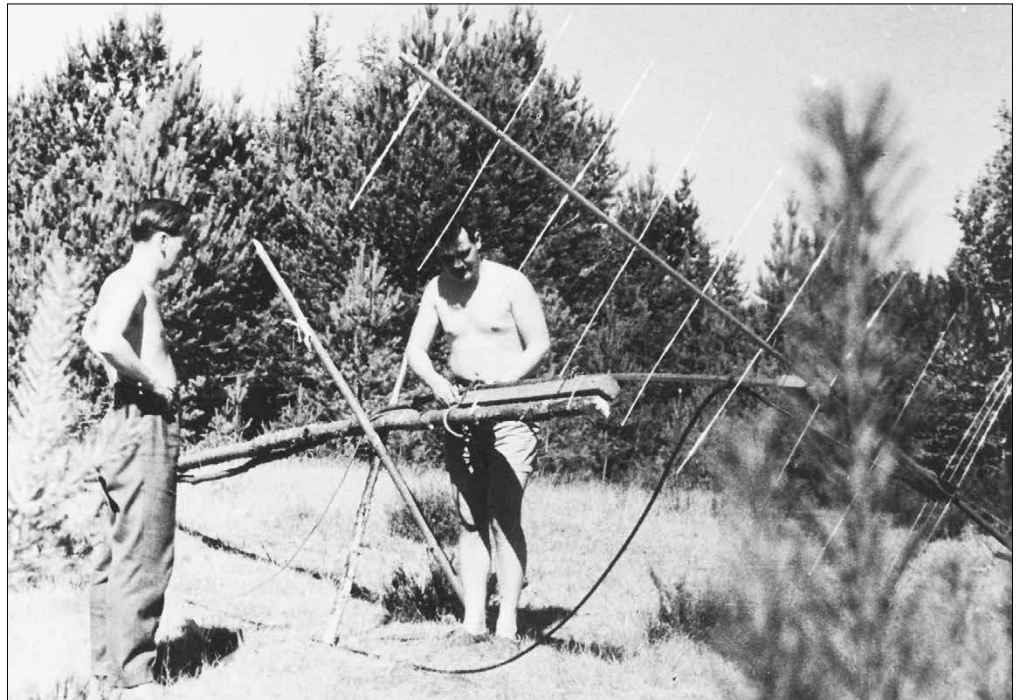

Teo (UR2AO) ja Mati (UR2AT) 1963.a. välipäeval Tartumaal Välgil

minu mentoriks Aavo Talvet (UR2AH, ex ES4F), kes oli TPI füüsikakateedri meister. Ultralühilainele sattusin oma tööülesannete kaudu.

Minu töö ultralühilainel (144MHz) algas 1962. suvel ja sellel oli eellugu. Nimelt soovis Tallinna Vee- ja Kanalisatsioonitrust telemehaanikat oma (põhjavee) pumbajaamadele. Telefonivõrguga ta kaubale ei saanud ja Rahvamajandusnõukogu kaudu tellis raadiokanaliga telemehaanika alase töö Pirta Tee pika nimega Instituudilt ning minule langes selle realiseerimine. Leidsin Mereväe laost Pärnust mahakantud PCIIV-3 tüüpi raadiojaamad sidekanali maketeerimiseks ja Leningradist tellisin sobilikud kvartsid. Raadioside inspeksioon oli eraldanud

katsetusteks sageduse 145.500 (Tänapäeval FM CQ kanal!), mis oli parajasti amatöörbändis. Mingil põhjusel tellija taganes tööst, raadiojaamad aga jäid mulle. Nendega siis 1962. aastal Kuremäele välipäevale sõitsingi. Töökaaslane ja sõber (kellest raadioamatööri ei saanudki, ehkki ta 5 aastat usinasti minuga välipäevadel käis) võttis laenutusest Moskviš-402, UR2AT oli teiseks operaatoriks ja nii me sinna sõitsime. Teadsin seda hea horisondiga paika oma Püssipäevadest. Pealegi oli see UA1-le meeldivalt lähedal ja lootsin sealt korrespondente leida. Kuremäel oli tore laagris olla, ehkki me sidet suurt ei saanud. Süüdi oli meie kõrge sagedus (145.5): sa võisid oma hääle käbedaks karjuda, aga teised töötasid koos bändi algul ja

lihtsalt seda sagedust ei kuulunud. Vastuvõtja (ka PCIIV-3 oma, mis võrdlemisi tuim tükk) oli nähtavasti muudetavale sagedusele ümber tehtud, sest kuidas ma muidu teisi kuulsin? Hääli jäi tegelikult alles, hoopis akend said tübjaks. Hammas sai süüdi „verele“ ja nii need välipäevad mu ellu tulid.³

144MHz bändil

Välipäevad mitte ainult tulid, vaid ka jäid. Oluline osa Tr ja Au siledest 144MHz bändil ja valdav enamus Tr siledest 432MHz bändil on peetud väliolukorras ja mitte ainult välipäevadel vaid ka NAC kontestidel. 144MHz bändil olen (kodust!) pidanud veel väheseid Es, SAT ja MS siledes; 432MHz siled on

¹ Aastaist 1954–89. Logid aastaist 1952–54 pole säilinud ja enne seda (1948–51) olin ma klubijaama UR2KAA operatoor.

² Minu taustast:

- Olen lõpetanud Kivimäe algkooli (1946), Nõmme Gümnaasiumi (1950) ja Tallinna PI (1955). Kaitsesin (tehnikateaduste) kandidaadikraadi Leningradi Elektrotehnika Instituudis (Leningrad, 1968) ja doktorikraadi Ukraina TA Elektrodünaamika Instituudis (Kiev, 1990).
- Minu leivaisadeks on olnud Eesti Energia (Püssi Elektriijaam), ENSV RMN Elektrotehnika Teadusliku Uurimise Instituut, Eesti TA Termofüüsika ja Elektrofüüsika Instituut, UNICAMP (Campinase ülikool Sao Paulo osariigis, Brasiilias) ning Tallinna Tehnikaülikool.
- Olen olnud õnnelik abielus XYL Astaga 60 aastat ja meil on (seni) 18 järeltulijat. Paraku ükski neist ei näita huvi tehnikavaldkonna vastu, ehkki ma perekonnaliikmeid välipäevadele kaasa tarisin.

³ Tsiteeritud minu jutustusest "Kuidas ma raadioamatööriks sattusin".

AJALUGU

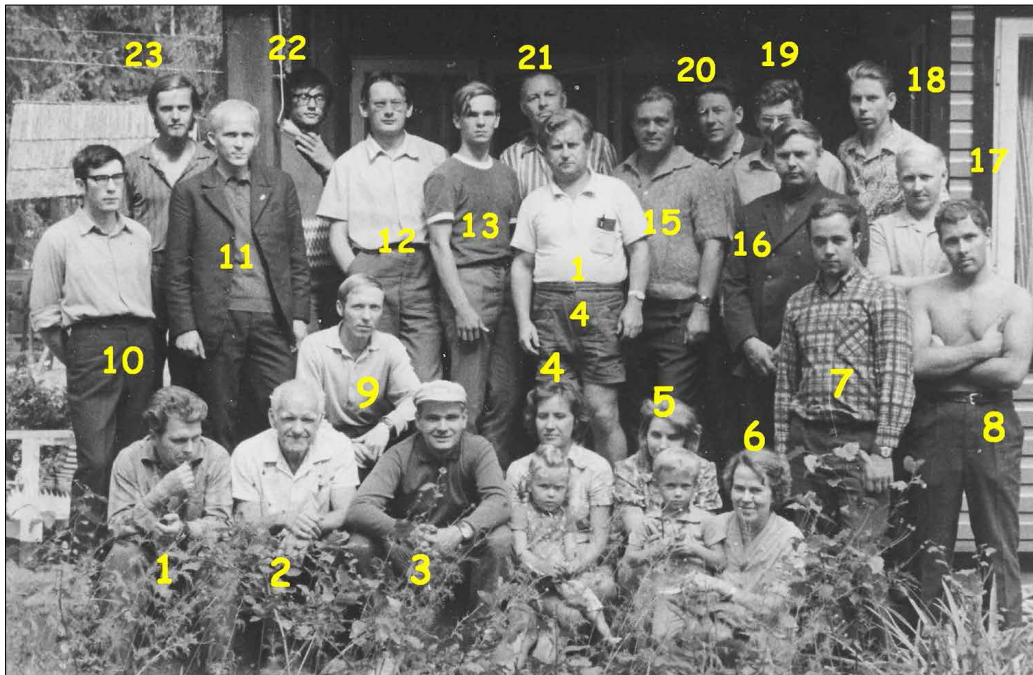

1. Andrej, UA1WW
2. Viktor, UR2OC (ex ES6F)
3. Teo, UR2AO
4. Natalja Grigorjeva, UR2BU
"agent" "Радио" toimetuses, siin suvitaja koos tütreaga
5. Andrej XYL, UA1WU
6. UR2DZ XYL koos pojaga
7. Ants, UR2RQT
8. Tõnu, UR2QB
9. Valentin, UA1WJ
10. Ülo, UR2NM (?)
11. Vello, RR2TAP
12. Leo, UR2JH
13. Karmo, RR2TDX
14. Endel, UR2DZ
15. Kalju, UR2RLX
16. Maane, UR2HD
17. Ivo, UR2NW
18. Albert, UR2EQ
19. ????
20. Eino, RR2TBI
21. Karl, UR2BU (ex ES5D)
22. ???
23. Ivar, UR2NP

Eesti VUHF aktiiv UR2BU suvila trepil Valgemetsas ~1975. a. paiku

ainult troposid. EME sidesid ja mikrolaineid pole üritanudki. Maksaks lisada, et tookordsed välipäevad olid 24-tunnise kestvusega ja vaatamata individuaalkutsungile, meeskonnaüritused. Parim levi oli päikesetõusul, siis kui uni kõige magusam ja külm kontides.... Kuidas jagunes töö 144 ja 432MHz bändide vahel, olen unustanud, aga kummalgi oli oma logi.

Esimesed korrespondendid 1962.a. 144MHz välipäeval olid UR2BT, UR2BU ja UR2CR, aga mis järjekorras, ei tea, sest logi ei ole alles. Esimene 144MHz korrespondent kodust oli 13.X '62 naabrimees Jüri Pääro, kes töötas ETV klubijaamaga UR2KAT. Esimese tööaasta jooksul on enim sidesid peetud OH2DV (10), OH2TI (7) ja UR2KAC (6). OH2TI on Helsingis Aalto Ülikooli raadioklubi jaam, kellega mul on aegade jooksul kümneid QSO'sid kõigil kolmel klassikalisel VUSHF bändil. UR2KAC oli TPI üliaktiivne raadioklubi jaam (UR2FR, UR2MG ja UR2NM). Kodumaistest raadiomeestest olid esimese tööaasta jooksul veel olulised persoonid UR2DL (4) ja UR2CQ (3). Esimese koduse tööaasta jooksul toimus ka minu esimene ja kõige enam muljet avaldav kokkupuude tropoleviga. See algas 28.X '64 ja kestis (kas vahetpidamata või mitte?) 30. X-ni. Viimasel päeval olin sidepidamisest nii tüdinud, et võtsin oma 4-aastase tütrekese Pille kukile ja käisime perekonnaga Harku mägedes jalutamas. Sellel tropolevil sündis ka minu pikim 144MHz side OK1DE/p'ga (1164km). Sidepidamine oli neil aegadel küllalt tülikas, sest saatja sagedus oli kris-



Teo ja Mati taas aksioonis – 1965.a. välipäeval Kõpu tuletornis

talliga fikseeritud ja korrespondendiga krossbändi stiilis kohtumiseks tuli kogu bänd läbi kuulata (oletatavasti kasutasin PCHY-3, FY-32 lõpuga ja 5 ele yagi). UR2DZ'i poolt tutvustatud VXO tuli kasutusele alles kümnendi lõpupoole. Viie-tähelised QTH lokaatorid tulid kasutusele 1963. aasta suvel ja vahetati kaasaegsete kuuetäheliste vastu alles 1985.-ndal. Häid auroora- ja tropolevisid tuli ette ka järgnevatel aastatel, ainult käesoleval XXI sajandil näib neid nappivat. See mulje võib olla ka petlik, sest töötan "NAC'ide kaupa" ja igapäevaselt eetrit ei jälgi. Ja kui auroorat ka leidub, siis töötan pigem 50MHz bändis....

UR2QB ilmus minu logisse esimest korda 3. IX '68 CW-jaamana; tööliigil, mida ta juba aastakümnete kaupa puutunud ei ole.

Esimest korda ilmusid minu logisse UR2RQT ja RR2TDX 01.V '73, UR2EQ 02. V '73. ja UR2RJ 02.II '73. Minu mäletamist mööda oli Tom siis veel sõdurpoiss Kloogal asuvas sõjaväeosas. Kõiki oma toonaseid korrespondente ma siiski loendada ei jõua, püüdsin valida neid, kelle teened on suurimad... Tänapäevalgi aktiivsetest välismaa jaamadest tuleks esile tõsta OH2AXH⁴05.XII '72., OH6VV 23. II '73. ja samal päeval töötasin ka SM0ERR-iga. SM0DFP (=SK0EN) ilmub mu logisse

⁴ Imelik lugu: operaatorina tutvustab Pertti kõrval ennast ka Mauri, mõlemad sama kutsungiga?

AJALUGU

alates 07. II '76 ja UR2RGM 30. I '77.

Esimene töötatud SSB jaam 144MHz bändis oli OH3HB 12. V '73. Ilmselt töötasin mina AM-iga, sest minu SSB jaam valmis alles 1975. aastal. Siis alustasin tööd ka FM'il, nähtavasti esimese eestlasena. Aga sellest pisut allpool.

Mulle on jäänud mulje, et levi toona, 1970 – 80-ndail aastail oli parem kui tänapäeval ja eriti oli aktiivsus suurem. Ma võrdlesin erinevate töötatud SM-jaamade arvu: UR2AO töötas 1975. aastal (~40 W, ANT=?) 60 erineva sm kutsungiga. Võrdluseks – ES5PC töötas 2015. aastal (1 kW, ANT=4x17el LY) 40 erineva SM kutsungiga (vastavalt saadud NAC aruannetele). Paistab, et see kurb tõdemus on objektiivne. Kas Internet ja muu kaasagne kommunikatsioon tõrjub raadioamatöörismi kõrvale? Veel väärrib mainimist Viljandi- ja Mulgimaa jaamade rohkus minu vanas logis, erinevalt tänapäevast, mil ma nendega vaevaliselt sidet saan. Jällegi, milles asi?

432 MHz bändil

Esimene (AM) side 432MHz bändil toimus UR2DW'ga 1964.a. välipäeval ja ilmselt UR2AT poolt valmistatud isevõnkujaga. UR2AT oli minu välipäevade kaaslane pikalt 1960-ndail, hiljem oli minu pikaajaliseks kaaslaseks UR2RER 1980-ndatel. Esimene kodune side 432 MHz bändil oli UR2CB'ga 18. VI '68. Esimese tööaasta jooksul olid minu korrespondentideks sellel bändil vaid UR2CB, UR2RLX ja OH2DV. Ka edaspidi eksisin (kodus) sellele bändile aruharva, kuid paar korda tabasin ära ka supertropo, näiteks 08.X '72, mil sündis minu isiklik rekord OK1AIB/p-ga (1110 km). auroorat ega Es levi ma sellel bändil kasutanud ei ole. Põhiliseks kodumaisteks korrespondentideks 1970-ndail olid UR2EQ, UR2CQ ja UR2HD. Püsivaid OH ja SM korrespondente ma nimetada ei oska, need olid enamasti juhusid.

Tehnikavallast

Peaks pisut selgitama ka ajastule iseloomulikku tehnikat. Nagu eelnevalt viidatud, siis algul olid omatehtud saatjad kristalliga fikseeritud sagedustel, eelistatult bändi alguses. Konverterid olid lampidel, kusjuures mina kasutasin 144MHz bändis trioodide 6C3 ja 6c4 kaskoodlülitust. Mul oleks nagu meeles, et UR2DZ rakendas (välismaiseid?) nuvistore, mis olid miniatuursed, ökonoomsed ja madala müratasemega metall-keraamilised elektronlampid. Minu tagavaras on vene päritolu nuvistore, aga mu mälupildis pole kohta nende kasutamisest. Või siiski, sest elektroodidel on näha jootejälgi.....?

Transiiverite aeg ei olnud veel kätte jõudnud, aga ühe ma siiski tegin: 1963. sügisel korraldati Moskva ümbruses esimene ametlik 144MHz NL ULL esivõistlus, kaalutud aparatuuri ja kontrollitud (MAX 5 W?) võimsusega. Osalesin selles kutsungiga UV3HC. Võistlejad viidi veoautodega laiali punktidesse (кыр) diameetriga paarsada meetrit. Igas punktis oli 5 jaama. Tegin selleks puhuks eraldi (2X 6Ж5II) transiiveri, kristalliga fikseeritud sagedusel. See sisaldas sisseehitatud vastuvõtja, mis koosnes kristallkontrolliga konverterist (6H14II?) ja lampidel ehitatud 1-V-1 vastuvõtja. Viimane oli ökonoomne (akutoidel!) ja tundlik. Kodus kontrollisin seda OH-sidede ja see töötas suurepäraselt. Aga see oli valesarvestus: punktis naabrite kohalikud ja 5W-ga ikkagi tugevad



1968.a. välipäeval Munamäe torni jalamil – UR2AO ja UR2AT – ja suve ei paista kusagilt...



UR2AO on Välgil roninud vaatama, kas 70cm antenniga ikka kõik korras (1963.a.)

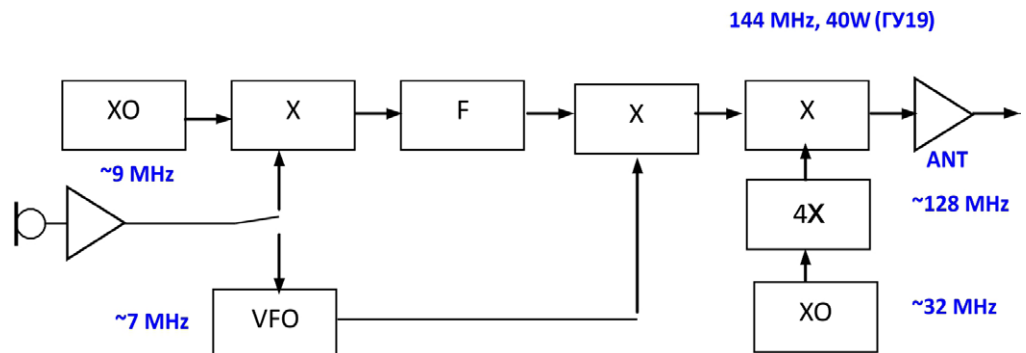

Joonis1 (vt lõik lk. 6). UR2AO 144MHz saatja plokk skeem: "X" on seguaste ja "F" –omatehtud ~9MHz kristallfilter.

AJALUGU

signaalid haarasid audioni (heterodüüni) kaasa ning side oli rikutud. Selles seadmes pidanuks kasutama otsemuundustehnikat (mis veel ei olnud amatööride seas tuntud). Sidepunktid jäid napiks...

Järgmine minu märkimisväärne saatja (mitte TRX!) sai valmis 1975. ja seda kasutades muutusin 144MHz bändil aktiivseks: lühilainesidesid logis kümne aasta vältel peaaegu ei leidugi. Selle TX struktuurskeem on kujutatud joonisel 1 (vt lk 5).

SSB (CW) signaal oli korrektne ja siin enesekriitikat teha ei tule. Esimene kahepoolne SSB side on fikseeritud 9. XI '75 SM5AGM-ga (samal päeval töötasin ka tänaseni aktiivse SM0FZH'ga). FM-sidesidega alustasin varem: 9. VI '75 on kirjas side OH2XN-ga. Järgnes palju OH FM-sidesid nii otse kui ka repiiteri vahendusel. 09.11.'75 on õnnestunud aurooraga FM-kanalil töötada SM4ATR, SM5EVK, UP2GC ja DK6ASA (loc FM44d, QRB ~1150 km)! Neil varastel aastatel pole mu logis mitte ühtegi eesti FM korrespondenti; seetõttu arvan, et võisin olla ka esimene Eesti FM amatöörraam – kas keegi lükkab ümber?

SSB-režiimil töötas harilik pööririkuga häälestatav VFO, FM-režiimil aga oli neli trimmeritega paika seadistatud kanalit. Enesekriitika korras pean tunnustama, et minu FM signaali ribalaius oli nagu jumal juhatas, aga siled said peetud ja kaebusi ei olnud.

Aastal 1979 ehitasin ka 144MHz lõpuastme 7Y70-ga, millel oli ~300W sisendvõimsust ja antennina oli kasutusel DL7KM, mis on 2X10 elementi yagi-antenn topeltruut-vibraatori ("Hartšenko antenn") ja kolmekorruselise reflektoriga. See on parim, mida ma olen eales kogunud. Ajakirjades väideti tema võimenduseks 17 dBd, aga selles numbris ma pisut kahtlen. Igatahes mul oli PA, korralik antenn ning puud maja ümber praegusest märksa madalamad. Tookord mul polnud (aurooraga) probleeme, nagu nüüd. Arvan, et UR2DZ, kes töötas vanemate kodust Pääsküla külast (praeguse Tännasilmä tehnopargi lähedal) oli minust resultatiivsem. See on temapoolne laiskus (nagu minulgi), et tema tulemusi esiksideside või rekorditena kirjas ei ole. Kaablid, mida kasutati olid 75W-sed, antennilülitiks oli messing-ploki sisse treitud omatehtud koaksiaalrelee.

432 MHz bändil oli epohhiloovaks UR2IV disainitud "tökk", mis kujutas koolilaste pinali moodi koaksiaalset konst-

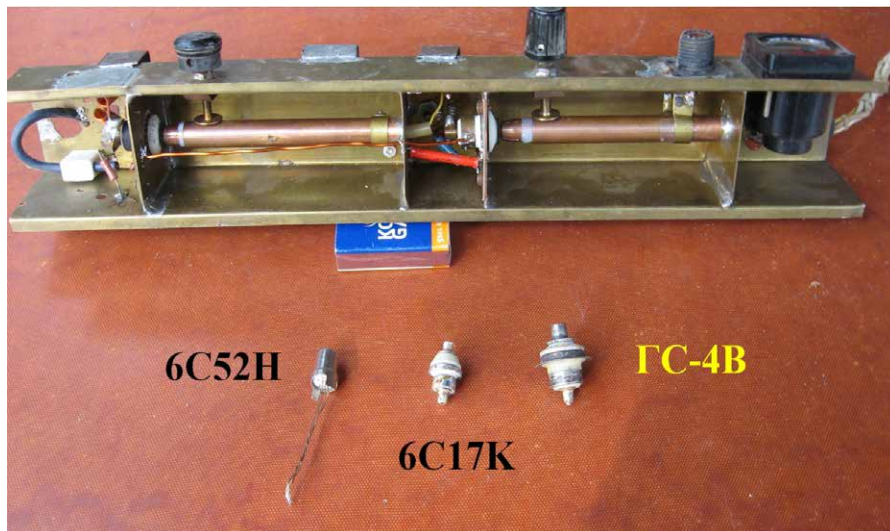

UR2IV disainitud 432MHz saatja ja mõned 1960-ndatest pärit olulised UHF detailid, vasakul vene päritolu nuvistor 6C52H.

ruksiooni kahe 7C-4B'ga; neist esimene oli sageduse kolmekordisti ja teine lõppvõimendi. Näiteks 1969. aasta välipäeva 432MHz tuuris kasutas sarnast saatjat 63% osavõtjaist (13). Mina kasutasin seda 10-15W saatjat 2002. aastani, mil ma nii jõukaks sain, et omale ICOM-706 MK2 ostsin. 432MHz bändil oli minu konverteri esimene lamp 6C17K, arvatavasti maandatud võrega lülituses. Konverterid, mida kasutati, olidki eelstatult 6C17K'ga sisendis.

Kokkuvõte

Sellel lool ei ole puanti ega ka õpetlikku moraali, lihtsalt elu oli niisugune... Sain korrastatuks ka oma VUHF statistika (Vt tabel 1).

Ka leidsin, et 144 MHz esiksideside tabelis toodud Y22ME peaks minema hoopis minu arvele, sest meievaheline aurooraside 1. jaanuaril 1980 on märksa varasem tabelis (seni) näidatust.

Tallinnas, 30.03.2016
Teolan (Teo) Tomson, ES1AO

Bänd	WWL	DXCC	WWL väljad	Max QRB			
				Tr	Au	Es	Ms
144	204	22	6	1164	1714	2184	1702
432	60	9	4	1110			

Tabel 1

Lisa: "tegelaste" loend

RR2TAP	ES4AFN (SK)	Vello Soom	UR2EO	ES4EO	Albert Matikainen
RR2TAS	-	Väino Linde	UR2FR	(SK)	Ahto Aleksius
RR2TBI	ES7TA (SK)	Eino Pedanik	UR2JH	ES5JH (SK)	Leo Vähk
RR2TDX	ES6FX	Karmo Poom	UR2MG	ES5MG	Guido Milius
UR2AE	-	Roland Kesker	UR2NM	ES5NM (SK)	Ülo Sepping
UR2AH	ex ES4F (SK)	Aavo Talvet	UR2NP	(SK)	Ivar Raudsepp
UR2AO	ES1AO	Teolan Tomson	UR2NW	ES0NW	Ivo Kibuspuu
UR2AT	(SK)	Mati Juhat	UR2OB	ES6QB	Tõnu Taimsaar
UR2BT	(SK)	Kalju Sepp	UR2RER	ES1OX	Aleksandr Ignatjev
UR2BU	ES5D (SK)	Karl Kallemaa	UR2RGM	ES3RF	Gennadi Klevtsov
UR2OC	(ex)ES6F (SK)	Viktor Oolu	UR2RJ	ES2RJ (SK)	Toomas Kull
UR2CO	(SK)	Ilmo Juksar	UR2RLX	ES1RLX	Kalju Milits
UR2DL	ES6DL	Enn Kalve	UR2RQT	ES6RQ	Ants Randmaa
UR2DZ	ES1DZ (SK)	Endel Kesker	UR2HD	ES0HD (SK)	Maane Berens
UR2DW	ES2DW	Tõnu Elhi		ES5PC	Viljo Allik

AJALUGU

Iseehitamise aegadel

Vasadest

Tänastel, eriti noorema põlvkonna raadioamatööridel on ilmselt raske ette kujutada, et olid ajad millal eetritööks vajalik tuli kõik ise valmistada. Antennide ehitajaid leidub tänapäevalgi, nii mõnigi tinutab kokku ka mõne lihtsama skeemi. Aga et ise algusest peale teha valmis raadioamatööri peamine töövahend – raadiojaam, tunduks nüüdsel ajal vast juba utoopiline. Amatöörraadiojaamas võivad kasutusel olla paiksed, liikuvad või käsiraadiojaamad. Rahvusvahelises terminoloogias nimetatakse eelpoolseid vahendeid enamasti transiivriteks (transmitter + receiver). Eestimaal on vast suupärasem võimalus lakooniline „vasa” (vastuvõtja + saatja). Käsivasa on meie amatöörid ristinud veel „kabulaks“. Viimane termin on rännanud siia põhjanaabritelt. Raudse eesriide paotumisel saabusidki esimesed käsijaamad meie maale valdavalt Soome kaudu.

Ise ehitamas

Autor on elu jooksul ehitanud ise erinevaid vasasid ehk paarikümne ümber. Neist esimeseks võib pidada kahest käsivasast koosnevat komplekti, millise meisterdamist sai alustatud keskkooli viimasel kevadel (1972). Olime tollal pinginaabrist sõbraga innukad kala- ja matkamehed. Koolilõpetamise järgsel suvel olid meil aga matkarüstuses ka juba sidevahendid kahe kabula näol. Ja kui ülipõnev oli seejärel läbi raadioetri naaberjõekäärus asuva kaaslasega vahetada „kuidas näkkab?“ infot. Need käsivasad said ehitatud üksnes tollastel kesistel poelettidel leiduva baasil. Ei olnud siis sugugi nii, et jalutasid oma nimekirjaga sobivasse ärisse ja varem või hiljem olid sul kõik detailid käes. Minul sai kogu vajaminev kokku kogutud kümnekonnanast eri paigast ja asusid need kohad kolmes linnas: Tallinn, Moskva ja tollane Leningrad (hüüdsime seda „Lenskaks“, nüüdne Sankt-Peterburg). Kui Moskvast sai vajaminevat hangitud posti

teel, siis ülejäänud kahes linnas tuli ikka saapataldu ka palju kulutada.

Kuigi esimesed vasad olid mul üsna minimalistliku lahendusega, töötasid nad küllaltki rahuldavalt ja andsid ka võimaluse viia läbi hulganisti võrdlevaid katseid. Veel siiani on mees, kuidas kannatlikult sai testitud ja otsitud, millist tüüpi transistor superregeneratiiv režiimi viidult annab vastuvõtuosale parima tundlikuse. Omakonstrueeritud kabulad töötasid 10m lainealal ja saatevõimsus piirdus neil kõigest sajakonna millivatiga. Viimasest piisas teise samasuguse jaamaga sidepidamiseks mitte rohkem kui 1...1,5 km piires. Toiteks oli 7 akut D-0,26 (260 mAh). Saateosa töösagedus ei olnud operatiivselt muudetav. Viimaseks pidanuks kruvikeerajaga minema kabula sisemusse. Vastuvõtuosol oli aga pöördkondensaatori nupp toodud esipaneelile ning vastuvõtusagedus oli sellega üsnagi suures ulatuses reguleeritav. Kabula enda teleskoopantenniga kostus, peale pinginaabri hääle, suviti vahel ka võõrkeelset juttu. Eriti tihti Harkovi kandi raadioamatööre. 100 mW ja teleskoobiga nendeni ma loomulikult ei ulatunud. Pealegi oli oma kutsungi saamiseni jäänud mul siis veel 5 aastat. Küll olin Raplas ühe koolitalve osalenud kollektiivraadiojaamas, mida juhendas Jaan Nikker (UR2GZ/ES3GZ/ES7GZ). Kahjuks aasta seal käia saigi, sest järgmisel sügisel enam seda ringi teadmata põhjustel ei avatud. Siiski olin jõudnud saada algse ettekujutuse amatöörraadiosidest ja omandanud morse oskuse. Selline asi, nagu tänapäeval vabakasutusega iga-mehe CB bänd (samuti 10 m-l), tollases totalitaarses ühiskonnas lubatud polnud. Ja ega ka sellise kabula omaminegi tegelikult. KGB sugused organid pidid igal hetkel teadma ju eetris töötavate raadiosaatjate paiknemisi. Mees seegi, et alles aastaid hiljem, kui olid tekkinud võimalused mitte piirduda üksnes poelettidel saadavaga, leidsin transistori, milline muutis 1972.a. kabula tundlikust tund-



1972.a. ehitatud 10m käsijaamad ehk „kabulad“

matuseni. Praegugi veel on magusalt mõnus meenutada, milline vandeseltslase tunne mind selle „avastuse” järgselt valdas, sest saadud teadmine pidi tollal jääma saladuslooriga kaetuks. Põhjusel, et tolle imetransistori oli üks teine sõber toonud hõlma all välja ühest Lenska teadusinstituudist. Nüüd võib muidugi „suure saladuse” paljastada: 1T311L. Viimase korpusel ei ilutsenud mitte romb (oboronka – kaitsetööstus vene k.), vaid markeering OC (vene tähed), mis märkis veelgi kõrgemat taset (kosmos). Aga enne kui tekkisid uued võimalused, tuli veel pikki aastaid leppida teadmise, et enamus ehitamisplaane jäävadki teostamata, kuna sellise tegevuse jaoks oli poelettidel valik ülimalt kasin. Ühel tehnikahuvilisel noorukil „viljastava sotsialismi“ tingimustes legaalsed teed kõige vajamineva hankimiseks lihtsalt puudusid. Kõverteede kasutamine nõudnuks aga tegelikult toimuvast rohkemat arusaamist, viimane eeldanuks omakorda rohkemat elukogemust, kui seda ühel noorel inimesel on.

Kogemuste, teadmiste ja võimaluste avardumisel muutusid ka konstrueeritavad vasad ja muud aparaadid üha keerukamateks ja võimekamateks. Iseehitamise aastad olid täis loomisrõõmu ja mõnusaidsõpru, kelledega alatiht õhtust varahommikuni bändidel tehni-

kajutte sai puhutud. Need olid aastad, kus ei raatsinud kallist aega magamisele raisata. Eks viimast nähtust ole kogunud paljudki, kes mõnest tegevusest hasarti sattunud. Kuid nüüd hakkab mul viimasest vasa ehitamisest saama juba veerand sajandit...

Vasade meisterdamise aja-järgu lõppedes asusid mõnedki amatöörid ehitama kompuutereid ja Sat-TV tüünereid. Minagi läksin seda teed. Sat-TV teema liikus aga juba kommertsialale - ühe realiseeritud tüüneri rahast võis tollal lahedasti üle poole aasta ära elada. Palk tööpostil kõikus 200...300 rubla piires, tüünereid müüdi aga 2000...3000 vahel. Viimasest oli 500 rubla kandis vajalike materjalide kulu, seda koos nende hankekuludega (lennu- ja rongipiletid). Oma aeg jäi küll arvesse võtmata. Mingil hetkel lisandusid ka lääne Sat-TV koodide lahtimuukimise tellimused. Analoog-TV ajal oli see üsnagi elementaarne tegevus, aga juba tekkima hakanud uusrikkad olid nõus vastava dekodeeri eest küllalt heldelt maksma. Nüüdseks on needki tegevused ajalugu, kõik vajalik mõistlike hindadega poelettidel ju saadaval.

Hulludest

Kui omal ajal kulus iseehitajal paikse vasa ehitamisele tavapäraselt aasta, siis nüüdsel

AJALUGU

ajal takistaks sellise tegevuse ettevõtmist juba ratsionaalne mõtlemine. Sest kui ehitamisele kuluvad tunnid kõik kokku liita, siis selguks, et isehitatud vasa omahind ületaks kordades samaväärse poekraami oma. Aga ilmselt leidub suures ilmas „hulle” veel tänapäevalgi. Nullist alustavast vasa ehitajast pole Maarjamaal nüüdselt kuulda enam olnud. Ehtne kodukootud (homemade) vasa eeldab, et kõik algusest peale, alates korpusest, on ise välja saetud, painutatud, värvitud, tinutatud. Kaheldamatult tuleb tunnustada nende meistrite vaeva, kes omale vasa kohendanud mõnest muotstarbelisest sisedestmest.

Kuid on jäänud tehnikaalaid, kus jagub hulle õnneks tänapäevagi. Meelde on jäänud, et populaarne näitleja Raivo E. Tamm kulutanud hiljaaegu ühe 1971.a. Žiguli restaureerimisele tervelt 17 tuh. eurot. Sama raha eest võinuks ta ju soetada kümnekond, veel ülevaatusel läbiminevat sõiduvahendit. Mõne jaoks hull mis hull. Võib nõustuda, et vasa ise ehitamine võib olla nüüdsel ajal samuti hullumeelsus, kuid on raske nõustuda sellega, et raadioamatöör ei oska enam oma kasutuses olevat vasat vajadusel remontida. Hea kui tal õnnestub siis leida endast tehniliselt kirjaoskajam abivalmis kolleeg. Järjest massilisemaks muutub praktika, et garantiiaja ületamisel streikima hakanud vasa remontijat minnakse otsima kommertsettevõtjate hulgast.

Nõukaaja seiklused

Alljärgnevalt meenutangi nõukaajaga, millal iga mees (väheste eranditega) ehitas oma amatöörradiojaama ise. Seejuures meenub ka hulganisti seiku, et mis meetodeid ja nippe küll kõiki tuli kasutada, et jõuda vasa või muu aparadi ehitamiseks nii vajalike detailide ja materjalideni. Tihti tuli vajamineva järgi sõita ka väljapoole Eestit ja ei olnud siis harvad ka selliste reisidega kaasnevad seiklused. Alles seejärel, kui olemas millest ehitada, sai asuda põhitegevuse, st ehitamise enda juurde. Sinjuures peab eraldi märkima, et valdavalt valmised tollased aparadid paljudel üsnagi kasinates tingimus-

tes. Kogu „tootmistsükkel” pidi pahatihti ära mahtuma üksnes kõõgilaua vabale nurgale. Sedagi vaid ajal, kui perenaine selleks loa andnud.

Ise ehitamise peamisi sundusi/põhjusti oli, et Eesti raadioamatöörid olid Teise Maailmasõja järgselt ligi pooleks sajandiks, mitte just vabatahtlikult, kaasatud kommunismi ehitamise eksperimenti. Viimasega kaasnesid aga mitmedki isearasused. Muuhulgas seegi, et kui Soome raadioamatöör võis mõne palgapäeva järgselt lihtsalt seada sammud poodi ja naasta sealt kaenlas uhiuus Kenwood, Yaesu või Icom, siis Eesti amatööril oli tegu, et poest vorstijuppigi kätte saada. Sest Eestis, nagu kogu tollases Nõukogude Liidus, valitses üldine tarbekaupade puudus. Peamine aur hiigelimpeeriumi, nimega NSVL, sisemajanduse koguproduktis kulus grandioossetele suurprojektidele, võidurelvastumisele ja võidujooksule Kuule. Nüüd me siis teamegi, millised lahmakad tehased (Dvigatel, jne) töötasid meiegi väikeses Eestis üksnes oboronka tarbeks. Lisaks valitses üldine salatsemismaania (sageli varjamaks ju s...t oli elu tegelikult). Raha eriti kedagi ei huvitanud – kaupa tehti kauba vastu. Viimane kehtis nii riiklike ettevõtete kui ka riigialamate kohta. Innukal kodanikul õnnestus saada midagi „head” peamiselt vaid siis, kui tal oli mõnda muud defitsiiti vastu pakkuda. Või kui ta oli nõus maksma mustaturu hinda. Viimane oli loomulikult oluliselt kõrgem riiklikult kehtestatud hinnast. Mustaturu hind kehtis ka asjadele, millestele riik üldse jaehindu polnud kehtestanud. Viimase asjaoluga tuligi isehitajast amatööril kõige sagedamini kokku puutuda.

Õnneka olid koos need, kellel oli kaubale ligipääsuks kasutada tutvusi. Veel parem aga, kui ametikoht ise lubas mõnele kraanile ligi. Kadestasin minagi neid amatööre, kellel töökoht võimaldas igasugu juppe enda tarbeks kõrvale tõsta. Eksisteeris veel suhteliselt soodne võimalus - pakkuda vahetuskaubaks kraadidega vedelainet. Viimane sobis edukalt suhtlemisel mõne väe-

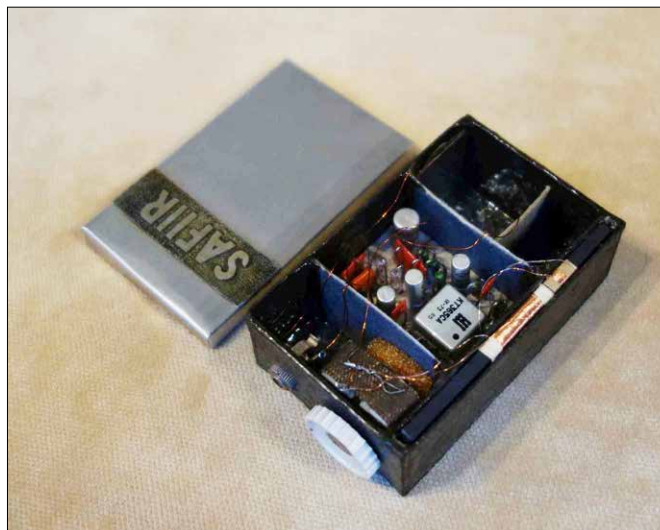

1973.a. valminud väike taskuraadio

osaga – siis läks käiku tavaline „vabariigi valge“. Lenskas olid peenemad kombes – sealsete sõjatehaste ja arvukate salajaste teadusasutuste töökas kollektiiv hindas kõrgelt „vanakest” (Vana Tallinn). Vanakest täis kohvriga reisisida oli huvitav. Kohvrisse mahtus keskeltläbi 12 pudelit. Üks vanake maksis poes 3.65. Loomulikult polnud vanakestki, nagu ka muud head kraami, alati poeletilt võtta. Minul oli Tallinnas kindel poeke Harju tänava Dünamo kõrval. Alati jätsin sealsele müüjannale midagi meeleheaks, et kindlustada end ka järgmiseks korraks. Lennupilet Tallinn-Lenska maksis tudengipõlves 4.50 ja hiljem 9 rubla. Mingit vedelikukartust lennufirmad tollal ei tundnud. Ja ega viimaseid kuuendikul planeedil, peale Aerofloti, muid olnudki. Kui lennuilma polnud, või lennupiletid otsas, siis sai ka raudtee teenuseid kasutatud. Tudengina ma võimalusel vaid lendasin, sest sooduspilet Lenskasse tundus isegi tudengile üliodav - pealegi oli mul ka mõningaid tööotsi alati käsil. Rongiga platskaartvagnis sõit Lenskasse maksis 2.50. Platskaardi kasutamise lõpetasin aga üsna ruttu. Kupee maksis 2x enam, aga komfordi vahe oli võrattu.

Omaette loo võiks kirjutada, kellega kõik ühist kupeed olen saatuse tahtel pidanud jagama. Tollal oli nii, et otsid koha kupees, aga iialgi ei teadnud, kes sulle kupeekaaslasteks pannakse. Ja mingit soolist diskrimineer-

rimist neil aegadel ei tuntud. Eriti ülevad reisihetked olid, kui sattusid samasse kupees mõne kauni slaavitariga. Viimastega oli ühist huvi pakkuvate vestlusteemade leidmine võrratult lihtsam kui mõne omast rahvusest reisi-kaaslasega. Eredamalt on meelde jäänud üks hästi lõhnastatud ja tuntud Lenska näitlejanna, kes pea hommikuni välja puistas mulle oma südant, kirudes kõiki mehi – ilmselt olin mina noore mehena siis tema jaoks alles keskoost. Kupeed sai jagatud ka kahe Haapsalu piloodiga, kes Lenska sõjaväehospitalist põletushaavade ravilt oma polku tagasi sõitsid. Neil olevat šašlõki grillimisel plahvatanud leeklamp. Kahtlen, kas nad isegi oma juttu uskusid. Aga eks Mait, ES3RM tea täpsemalt - tema sama polgu ohvitserina olevat oma silmadega näinud, et vahel võib ka aerodroomil seisva lennuki tiiva alt mõni rakett lendu pääseda... No ja siis meenuvad veel kaks äsja vanglast vabanenud retsi, kellele ma oma ärplemisega kohe vahele jäin. Olin just mitte ammu, enne reisi koos retsidega, käinud tööalasel lähetusel Ufaa vangilaagris – sealse vangla territooriumil asus tehas. Käisin sealse tehase ülemustega kaupa tegemas, et saada oma töökohale mõningaid seadmeid. Noo ja vat siis, peale paari pitsi koos retsidega, nende järjekordse vabanemise puhul, tekkis minulgi hirmus tahtmine „köva meest” mängida. Mainisingi siis nagu muuseas, et ise kah hiljuti tsoonist tulnud

AJALUGU

ja veel Ufaast. Viimases istusid aga tollal ametlikult retsidivistiks tunnistanud. Momentaalselt löid bandiitidel silmad põlema ja edasist vestlust üritati minuga jätkata mulle täiesti arusaamatus, ilmselt retside, keeles. Taipasid nad tõde muidugi üsna ruttu. Peale seda seika jäid mõlemad reisi lõpuni väga sõnaahtraks. Õnneks magasin tol öösel alumisel naril, millega kindlustasin, et minu hinnalise sisuga kohvrile polnud retsidel märkamatu ligipääsu (istmeks olev nari oli ühtlasi ka pagasikasti kaas). Minge aeg sõbrunesin PKV Rapla Võrgurajooni juhatajaga, kelle olid Lenskas omad ärihuvid. Siis sai Lenska vahet hakatud käima juba erinevate kaubabussidega, millised saabusid tagasi raskete nodikoormetega, nii et vedrud sirged - kapitalism tegi esimesi samme ja oli saabunud suurte võimaluste ajastu....

Nõukaaegsetest oludest

Kenwood, Yaesu ja teisi tuntud vasade tootjate brändinimesid kuulis nõukaaaja raadioamatöör eestri igapäevaselt. Kui meie amatööri tüüpiline vastus kasutatava aparatuuri (vasa) kohta oli „homemade”, siis kapitalismaade amatööridel sellist terminit praktiliselt ei esinenudki. Kõik nad töötasid tehasetükkidega, ehk mõni väga haruldane erand välja arvatud. Ilmselt läinuks nõukaaaja amatöör kergema vastupanu teed ja soetanuks omale mõne kenwoodi, kui olnuks kust. Nõukogudemaal toodeti raadiosidevahendeid esmajärjekorras sõjalisi eesmärke silmas pidades, sellele järgnesid rahvamajanduslikud vajadused, kuid erasikute tarbeks sellist tehnikat ei toodetud. Palka maksti kuuendikul planeedil rublades. Et aga viimased olid väljaspool seda kuuendiku lepalehtede staatuses, siis polnuks ka võimalust hüpotetiliselt välisreisilt mõnda vasat osta. Vaid ülitühises koguses valmis üksikuid vasade katsepartiid aeg-ajalt mõnes ALMAVÜ tootmisüksuses. Selliste toodete funktsionaalsus oli paraku üsna mannetu. Kõnet väärivalt suutis ALMAVÜ toota midagi vaid raadioorienteerujatele – rebasejahtijatele.

Eelpoolset arvestades oli kodust amatööraradiojaama rajada tahtjal valida, kas loota mõne teise amatööri poolt müüki pandule, sõjaväe poolt maha-kantule või asuda ise ehitama. Viimane oligi kõige reaalsem tee isikliku vasa omandamiseks, sest ega militaristidegi käest saadud õnnestunud kohe 1:1 amatöörsideks kasutada. Alternatiiviks oli töötamine mõnest kollektiivradiojaamast, viimane viis oli massiline suure idanaabri pool. Eestlane on aga teatavasti rohkem individualist.

Nii möödusidki tervel põlvkonnal amatööridel lugematud vabad õhtud ja nädalavahetused uurides-puurides-saagides-viilides-tinutades-katsetades. Ja sedasi valmisid meiegi tollasel UR2-, nüüdsel ES-maal, UW-3DI esimesed ja teised variandid, „Lapovokid” (UA1FA), „Zhalnerauskased” (UP2NV), „Zhutjajavid” (UW3FL), mõnel mehel aga lausa omad algupärandid.

Kõike eelpoolset ehitada olnuks, ja oligi, väga tore, aga millest!? Poelettidel leiduvast õnnestunuks koostada vaid mõni detektorvastuvõtja, hea näkkamise korral ka lihtsam taskuraadio – mitte kuidagi aga eetrikõlbulik vasa. Viimane vajanuks juba spetsiifilisi komponente: kvartsid, filtrid, ferriidid, erilised transistorid, võimsad lambid. Kuid enamusel sellisest kraamist puudusid üldse jaehinnad. Riiklikult kehtestatud/kinnitatud jaehinnad kehtisid üle terve hiigelriigi. Sama tööstuskaup maksis sama hinda nii Eestis, Gruusias kui Udmurdimaal. Riiklikust hinnast kallimalt müümist (mustaturu hinnaga) loeti spekulatsiooniks ning sellise teemaga asus tegelema miilits. Kui jaehind puudus, siis tavakaubandusvõrku kaubal pääsu polnud. Riikliku hinnata oli lubatud müüa üksnes praktooteid ja tootismaterjalide ülejääke. Viimaste realiseerimiseks asutati suuremates linnades spetsialiseerunud poekesi, nn. prahipood. Sageli kandsid need nime „Noor Tehnik”, „Umelõje Ruki” (Osavad Käed), vms. Viimastest sai isehitajate peamine palverännaku paik. Lisaks sõlmisid viidatud poodide küllastajad tihti omavahelisi ärikontakte,

mis tähendas oma varude vahetamist huvikaaslasega. Kõike osteti tollal varuga – sest kes teadis, millas ja kas üldse kunagi veel saab. Prahipoe ees võis hea õnne korral trehvata ka mõne lähedase tehase töötajaid, kellede eelarve järgmise palgapäevani enam välja ei vedanud. Nead üritasid siis midagi tehast pätsatut rahaks vahetada. Kommunismi ehitamise aegu erines moraalikoodeks tänase Eesti omast. Töökohast varastamine käis igapäevase elu juurde. Siiski oli vahe, mida ja millistes kogustes oli sünnis põssata. Lihakombinaadist varastamine oli ka tollases mõistes enamuse riigialamate jaoks vargus. Kui aga koduses majapidamises seisis mingi oluline tegevus mõne puuduva jublaka taga, siis muud võimalust olukorra lahendamiseks polnudki, kui mõnest vastava profiiliga vabrikust vajaminev rauajupp, hammasratas, detail vms. välja kanda. Taolist tegevust riigialamad varguseks ei pidanud. Sest poodides vastavaid jubakaid polnud keegi kunagi näinudki. Eelnev kommentaar on mõeldud just nooremale põlvkonnale, et need veidigi suudaksid tollesse ajastusse sisse elada.

Varustamisküsimused

Nõukaaaja amatöörbändidel oli valdavaks teemaks vasade tehniliste lahenduste arutelu. Viimastel ei olnud otsa ega äärt. Teine lemmiktegevus oli oma vasade bändil timmimine - kruvikeeraja või muu instrument oli kuskilt piluvahelt vasasse susatud ja vastaskorrespondent pidi siis kommenteerima, kas kruttimise tulemina muutub hääl kaunimaks või ei. Iseehitamist pääseda oli suurem tõenäosus kollektiivjaamadel, millistele eraldati ALMAVÜ vahendusel vahel toimiv sõjaväe lühilaineraadiojaam. Viimastega tambiti tavapäraselt mõne kilovatiga ja sellistele „pisiasjadele”, nagu signaali kvaliteet ja muud nüansid, tavapäraselt aega ei kulutatud. Ultralühilainetel töötamiseks tuli aga ka klubijaamades jootekolvid pihku võtta. Selline tegevus eeldas aga, lisaks operaatori talendile, veel mingeid oskusi ja seetõttu eriti popp see sealsete operaatorite hulgas polnud.

Nõukaaegse isehitaja, kui tal just töökohast polnud võimalik kõike vajaminevat kõrvaldada, edu sõltus suuresti sellest, kui hästi sobinuks ta varustaja ametisse (viimane oli nõukaaegu väga auväärne ja tulus amet). Amet ise eeldas ladusat suhtlemisoskust ning võimet sõlmida ohtralt vajalikke tutvusi. Nõukaaegse ettevõtte varustaja pidi oskama välja võluda olematu asju, kasutades seejuures seadusesilma ees üsnagi küsitava väärtusega võtteid. Võimeka varustaja omamine oli eriti tähtis tollastele ühismajanditele. Riik eraldas viimastele tsentraliseeritult vaid otseseks tootmisprotsessiks vajalikku, sedagi ebapiisavalt. Maainimene soovis aga veel muudki. Minu kodukandis Rapla rajoonis oli mitmeid legendaarseid varustajaid. Just suures osas tänu neile valmisid ka kolhoosides omad siseujulad (Valtu kolhoos), vorstivabrikud (Kaiu kolhoos), puhkebaasid Musta mere rannal (Valtu), veini-, konservi-, juustu- jm tööstused. Tollane raadioamatöör pidi paratamult ka endale tegema selgeks varustaja elukutsega kaasnevad nõksud. Nagu juba viidatud, lihtne oli neil amatööridel, keda „varustas” töökoht. Õnnelikumad amatöörid olid sättinud endid tööle Pöögelmani, RET-i, mõnda instituuti või „postkasti” (numbritahas või suletud uurimisasutus). Üheks tunnuimaks selliseks õnneseeneks oli Vambola Roose, UR2GU, hüüdnimega „Muinasjutt”. Nagu viimasest juba aimata võib, oli tegemist mehega, kelle olid oma plaanide teostamiseks ka muinasjutulised võimalused. Juba koolijärgsena sattusin sageli 80m-l kadedusega kuulama Muinasjutu „ärplemisi”, kuidas tal oma järjekordse transistor-PA katsetamiste käigus hakkab prügikorv taas üle ajama (läbi kõrvetatud hirmkallistest võimsust transistoritest). Vambola töökoht oli samuti üks tollastest rohketest „postkastidest”. Kas ta seejuures lõpuks ka mõne enast rahuldava tulemuseni jõudis jäi minule siiski arusaamatuks. Tark mees aga oli küll.

Nõukaaaja jupipood

Minu esimesed raadioalased

AJALUGU

iseehitamised jäävad möödunud sajandi kuuekümnendate teise poole, kui olin jõudnud 6. klassi. Siis valmisid esimesed taskuraadiod. Juhendajaks oli seejuures isa. Vajaminev sai põhiliselt soetatud posti teel Moskvast. Viimases, aadressil Aviamotornaja uulitsa 50, asus üleliiduline postimüügi ettevõtte Posõltorg, mis muu kauba kõrval kauples ka raadiodetailidega. Posõltorg andis igal aastal välja kataloogi „Radiodetaili“. Enamasti kordus selles aastast aastasse üks ja sama loetelu. Valik oli kesine ja esitatud tellimustest täideti tavapäraselt alla kolmandiku, kui sedagi. Põhjenduseks, et hetkel pole laos. Seega tuli olla järjekindel ja saata samu tellimusi regulaarselt. Viimasel meetodil õnnestus tasapisi koguda enam-vähem piisav, kuid mitte täielik takistite ja kondensaatorite nominaalide rida. Vanematel palusin siis osta suurel hulgal tikutopse, millised koheselt tikudest tühjendasin, külgipidi kokku liimisin ja nii valmisidki süstematiseeritud laosahtlid juppide majutamiseks. Keskmine Posõltorgi pakk läks mulle maksma 3...8 rubla vahel. Takistid 0,125...0,25W olid 2...3 kopika ümber ning need olid ULM ja VS tüüpi. ULM oli suur õnnetus. Pahatihti ei olnud neil mõni väljaviik üldse ühenduses takisti grafidist massiga. Keraamilised kondensaatorid olid tüüpi KD, KT, KLM, K10-7V ja maksid sõltuvalt tüübist 5...40 kopikat. Transistorid MP-39, MP-40, P-401, P-403 maksid 1...2 rubla vahel. 0,1W valjuhääldi hind oli 2 rubla. Postikulud olid õnneks sümboolsed.

Midagi leidis ka Eestimaa poodidest. Minu ajal oli väikene valik raadiodetailide Tallinnas Raekoja platsil asunud kaupluses Säde (40-ndate lõpus paiknes samas kauplus AEG) ja Suur-Karja tänaval asunud kaupluses Rekord. Võrreldes Posõltorgiga oli takistite ja kondensaatorite valik neis olematu. Aga üht-teist vajalikku ikka leidis, nagu elektrolüüt-kondensaatorid, pöördkondensaatorid, ferriitpulgad, lülitid, nupud. Sädemest sai piskust taskurahast vahel ostetud mõni transistor. Tõllal laiatarbe tehnikas laialt levinud transistor KT-315 maksis hin-

gehinda – 1.50 rubla tükk. Ühte otsevastuvõtjasse kulus neid 3...7 tk, superheterodüüni aga üle 10-ne. Tudengi stipendium oli tollal 40 rubla, inseneripalk alates 110 rubla.

Kuigi Tallinnas asus ka pooljuhte, s.h. transistoreid tootev Pöögelmani tehas, siis viimase toodangut Tallinnas ametlikult kuskil eraisikutele ei müüdnud. 70-ndate alguses avati Tallinnas Tööstuse tänaval aga tööstusjäätmepood, nn prahipood. Sinna hakkas siis aeg-ajalt saabuma kaupa ka Tallinna tehasest. Prahipoe suur eelis oli, et selles ei kehtinud riiklikud jaehinnad. Näit. kui laiatarbe transistor P-403 maksis nii Sädemes kui ka Posõltorgis 2 rubla, siis Tööstuse tänavalt võis tollest palju võimekama GT-320 saada kõigest 8 kopikaga. Pöögelman tootis tollases mõistes üsna häid ja lollikindlaid transistoreid P-416, GT-320, millised läksid põhiliselt oboronkasse. Tööstuse tänaval liikusid viimased markeeringuta. Mõni parameeter erines neil passiandmetest, aga iseheitaja lähenes alati loomulikul ja käima nad aeti. Tööstuse tänaval eriliseks maiuspalaks oli aga folgeeritud klaastekstoliit. Viimast saabus, ilmselt RET-st, küll haruharva ja piiratud kogustes. Helivõimendite ehitajad passisid Tööstuse tänaval RET-i praaki läinud valjuhääldajaid ja kõlarikaste. Olen isegi kerinud mõnele valjuhääldile uue mähise - rahaline kokkuhoid sellisest tegevusest oli suur. Kuna ma ise suur tümpsumees polnud, siis taastatud valjuhääldid läksid kaubaks või vahetuskaubaks. Tööstuse tänaval poel oli ka filiaal ühe keskturul asunud klaasputka näol. Müüdi seal kunstnahka, pleksiklaasi, alumiiniumplekki, klaastekstoliiti, radiote, kõlarite ja plaadimängijate kriimustustega puidust korpuseid, vigadega ULL- ja muid blokke RET-st ja Riia VEF-st. Tööstuse tänaval poel kolis kuskil 80-ndatel Luise tänavale, sai seal nimeks Noor Tehnik ja pani alguse nn „Bermuda kolmnurgale“. Viimast väljendit kuulsin esmakordselt Toomas Kullilt, ES2RJ. Teda ennast omakorda hüüti sufiksi järgselt „Raadiojanes“. Viimane iseloomustas Toomast



1982.a. konstrueeritud ning ehitatud 2m all mode (CW, SSB, FM) vasa

ka üsna tavavalt, sest oli ta üks rahutu hing ja alati oli tal käsil palju asju korraga. Oli ta ju ka Viimsi raadioklubi eestvedajaid. Bermuda kolmnurgaks kujunes eelviidatud paik, kui lisaks Luise tänavale poele tekkis lähikonda veel Pikofaradi nimeline raadiodetailide poe ja Oomipood. Viimasega seoses meenub, et seal oli tollal müüjannaks meeldiva olemisega prillidega neiu, kes väga hästi orienteerus raadioasjanduses. Bermuda kolmnurga läbimine oli nii mitmegei pealinna amatööri igalaupevane traditsioon. Mõni aeg hiljem lisandus samasse kanti ka Tevalo, nüüdne Elfa. Viimane on oma paigale siiani truuks jäänud. Bermudale on truuks jäänud ka Noor Tehnik. Viimasel on nüüdseks sõsarfiliaale veel mujalgi. Oomipood kolis varsti Raadiomajja, nüüd on ta sealtki läinud. Kuid Oomipoel on siiski läinud hästi - tänapäeval on tema filiaale juba mitmes paigas üle Eesti, Pikofaradist ei ole aga enam kuulda midagi.

Veel üheks „kaubaketiks“, kuhu iseheitajal oli asja, oli meditsiinitehnika süsteem. Üks selle keti poode asus algselt Pikal tänaval, hiljem kolis Lasnamäe nõlvale. Osta sai seal akusid D-0,06, D-0,01, D-0,25, D-0,55. Need olid seal 3...4x odavamad kui näit. Sädemes. Saada oli samast kohast ka mõningaid tollases mõistes üliminiatuursete transistore, milliseid kasutati kuuldeaparatuurides: GT-108 ja GT-310. Viimaste baasil ehitasin

neil aegadel paar tillukest taskuraadiot. Vähesel määral võis trehvata med-tehnikas ka paber-kondensaatoreid, lüliteid, kuulareid, süstlakarpe eri suurustes (sobisid aparatuuride korpusteks), aga ka raadiotööks vajalikke töövahendeid, nagu pintsetid, skalpellid, kruvikeerajad.

Vanemad amatöörid teavad rääkida veel ajast, millal mõningal määral müüdi raadioosasid ka Pärnu mnt-l majas, kus asus kuulus Laste Maailm. Sellesse poekesse pääses aga vaid hoonelise siseõuest. Õue keskel olnud suur rõngasbarjäär kaevuavaga. Vähemalt kaks amatööri on oma sõnul seal ostnud detektorraadiote kristalldetektorid - sellise musta kesta translatatsioonipistikuga sarnase. Viimane sarnasus saanud aga kristallile sageli saatuslikuks, sest ikka juhtus, et keegi oskas pistiku ka otse vooluvõrku pista.

Mati Tähemaa, ES1LH ja Aarne Pajuste, ES2JL mäletamist mööda asunud üks esimesi arvestatavaid raadiojuppide poode pealinnas Pikal tänaval Pühavaimu kiriku vastas. Müüdnud seal peamiselt Riia VEF tehasest pärit blokke, pöördkondensaatoreid, poole, mähisetradi, aga ka üldkasutatavaid detaile, nagu takistid, kondensaatorid jms. Aarnel õnnestunud koguni tollest poest hangitud raadio Baltika defektsetest blokkidest panna kokku valmis raadio ise. 50-ndate lõpust jäänud sellesse poodi aga vaid elektrikaubad. Esimese vabariigi aegu asunud

AJALUGU

samas Pikal tänaval aga äri „Ülo”, milline tootnud ise ka radioaparaate. Ühe sellise aparadi omanik olevat Arne tänaseni. Samas mäletab Mati veel sõjaaegsetki aega, millal ta isaga koos ostnud ühe suure kandilise kondensaatori Harju mäe Toompeale tõusva trepi kõrval asunud tillukesest müügiaknast. Too putka paiknenud kohe selle raudvärava taga, kus 1535.a. hukatud Tallinna raadi poolt surma mõistetud mõisnik Uexküll.

Sõjajärgsetel aastatel oli siiski peamiseks kohaks, kus radiohuvilised omale üht-teist tarvilist võisid leida, nüüdse maaliinide bussijaama paiknemiskohas asunud täika. Vahetult peale sõda olnud seal lähedalt saada näiteks saksa päritolu trofeelampe ja muudki Werhmacht'i kasutuses olnud. Matile meenusid seejuures lambid RV12P2000. Arvo Kallaste, ES1CW mäletab aga tollelt täikalt olema omale soetanud temale ülvõrdes meenuva telegraafivõtme Junker, lisaks veel asjalikud kõrvaklapid ja muudki tráni. Täika suleti 50-ndate alguses, millal asuti rajama bussijaama.

Võimaluste avarandumine

Kui olin veel Raplas koolipoiss jäi mul detailide puudumisel ikka üksjagu plaane teostamata, sest peale Tallinna poodide ja Moskva postimüügikontori mul muid võimalusi suurt polnud. 1972, kui asusin elama/õppima Tallinna, muutusid aga võimalused märksa avaramaks. Koolivend oli läinud tööle Pöögelmani ja sealt siis sai üht-teist vajalikku juba tema kaudu. Transistorite taha varsti enam midagi pidama ei jäänud ja hullumeelset hinda (1.50) maksvaid KT-315 Sädemest enam ostma ei pidanud. Leivapäts maksis tollal 12...14 kopikat, seega transistori ostes pidanuks loobuma lausa kümnest leivapätsist! Tallinnas elades sai hakatud juppide järel üha rohkem Lenskas käima. Just siis oli seal avatud elektroonikasalong, mille nimi oligi „Elektronika”. Asus see Juri Gagarini prospektil. Kuid nagu Posõltorgiski, nii ka sealses salongis olid lettidel väljas küll hinnakirjad, aga sealt kaupa soovides selgus, et hetkel paljut soovitud ikkagi ei saa. Oma esimese SSB vasa ehitasingi sealsest salongist ostetud 500kHz EMF-filtri ja sellega komplektis olnud tugikvartside baasil. Teine hea paik Lenskas oli Noore Tehniku pood Avtovo linnaosas. Samal ajal kui Sädemes maksis KT-315 endiselt 1.50, olid Avtovos need 5 kopikat (sama palju maksis ka sõit metroos). Ja ei mäleta sealt hangitute ühtegi mitte tööle hakanut! Avtovo Noore Tehniku ees hakkas aga varsti huvitavaks minema. Minu mäletamist mööda oli see 1974, kui poe ees asuti tasapisi „tatsuma”. Kohali-



1985.a. valminud 80-10m CW/SSB vasa

kud nimetasid seda nähtust „Tolkutška”. Tolkutška (tõuklemine) oligi tabav nimi, sest mingeid müügilette seal polnud, müüjad tammusid ringi siltidega, millel kirjas pakutav ja ostjad omakorda ostusoovide siltidega. Avalikult suurt midagi nähtaval ei hoitud ja diile mindi tegema nurga taha. Lenska kubises sõjatehastest, kaasaarvatud elektroonikaga tegelejad. Tolkutška alguspäevil piirdus tatsujate arv paarikümnega. Miilits ürituse vastu pikka aega huvi ei tundnud. Varsti ühinesid tatsujatega ka välismaiste grammofooniplaatide vahetajad ning viimased moodustasid hea suitsukatete põhitegevusele, milleks oli rohketest sõjatehastest pätsatu müük. Siiski saabus aeg, kus miilits, kaasates rahvamalevat, asus tolkutškat laiuli ajama. Vahel nabiti ka mõni tolkutškal müüja kinni. Nagu aga hiljem kuulda, pääsesid need kohalikud rahvamaleva staabis vaid taskute tühjendamise ja noomitussõnadega. Nii olid samad tüübid järgmisel korral taas rõõmsa näoga oma kaupa pakkumas. Endal kadus aga üsna varsti vajadus tatsumas käia. Lenskas tekkisid tuttavad ning tarvitses sobivale inimesele anda lihtsalt nimekiri vajaminevaga ja järgmise Lenska reisi aegu jäi üksnes äratoomisvaev. Tänu sellele jäi ka aega Neeva äärse suurepärase linna ja tema asukatega põhjalikumalt tutvumiseks. Tolleaegse Lenskaga seovad mind siiani soojad mälestused. Kuskil 1993.a. paiku läks aga Lenskas kord käest. Tehased seiskusid, tänavaid ummistasid eri sorti kaubitsejad, plahvatuslikult kasvas töötute, bandiitide ja pättide arv. Tänavad

olid täis rämpsu ja kerjuseid. Hordide viisi saabus linna omi ärisid ajama tõmmu rahvas. Tänu viimastele oli peatselt iga saja meetri tagant püsti mõni viinamüügiputka, kust võis üldjuhul saada aga üksnes peavalu. Avtovo tolkutška oli selleks ajaks kasvanud lähedasel tühermaal üle suureks putkadega tarastatud alaks. Raadiodetailid, mis vähegi sisaldasid mõnda väärismetalli, olid suuremalt jaolt ostetud kokku isikute poolt, kes nägid nende väärtust üksnes neis sisalduvas kullas ja muudes väärismetallides. Takkajärgi võime nüüd aimata kui rikkas riigis tegelikult elasime, olles ise seejuures puruvaesed. Viimane seisnes radiohuvilise jaoks selles, et riigis toodeti küll meeletutes kogustes vägagi kvaliteetseid raadiokomponente, kuid kogu see kraam ametlikke teid pidi radioamatöörideni polnud mõeldud jõudma.

Eraldi peab märkima veel tollaste Soome radioamatööride poolt Eesti amatööride tehnilist toetamist. Põhjanaanabritel said neil komponentide-vaestel aegadel eriti abi ultralühilaineaparatuuri ehitajad. Kõrgemate sageduste viljelejad olid kõik valdavalt ka tugevad iseheitajad ja rohkem tehnikamehed, kui seda olid tollal lühilainetel töötajad. Need sagedused vajasid ka märksa spetsiifilisemaid komponente, millede hankimine isegi Lenskast oli problemaatiline.

Ajalukku vaatas,
Meelis Allika,
ES3KI

70 aastat tagasi...

Oli aasta 1946. Hiliskevadel tehakse Moskvas tähtsaid otsuseid lühilaineamatöörismi edasise arendamise osas pealesõjaaegses NSV Liidus. Alustatakse mammutorganisatsiooni OSOAVIAHIM'i* tegevuse reorganiseerimisega, otsustatakse luua kogu maad kattev raadioklubide võrk ajutiselt tegutsenud n.n. sideklubide asemele. Üheaegselt kinnitatakse ka lühilaineamatöörismiga tegelemiseks vajalik riiklik regulatsioon, s.o. raadiojaamade ehitus- ja tööolubade taotlemise kord - määratakse jaamade kategooriad, lubatud sagedusalad, tööliigid ja saatevõimsused. Samuti määratakse amatöörjaamade kutsungite eesliidete seeriad territoriaalsel põhimõttel, s.h. täiendavalt n.n. kollektiiv-raadiojaamadele, märkides neid täpsustavalt kutsungi eesliite numbrijärgse esimese tähemärgiga „K“. Ei unustatud ka loodavate klubijaamade tehnilist varustamist hädapärase saate-vastuvõtuaparatuuriga, mis oli vajalik alustamiseks n.ö. tühjalt kohalt. Tehnilise varustuse eraldamine tehti kohustuseks NSV Liidu Kaitseministeeriumile selle ladudesse kogunenud „Lend-Lease“i“ (eestipäraselt „lendliisingu“) ülejääkidest. Varustuse kogumise ja laialijagamise sai oma ülesandeks vast loodud OSOAVIAHIM'i NSV Liidu Keskraadioklubi. Ja kõige tähtsam – NSV Liidu amatööridele avati rahvusvaheline eeter!

Kõik see juhtus ka Eestis, väikese viivitusega muidugi. Nii või teisiti, 20.aprillil 1946.a. ehk peagi 71 aastat tagasi loodi ENSV OSOAVIAHIM'i Vabariiklik Raadioklubi, mille ülemaks määrati siiani Sideklubi ülema ametikohal tegutsenud Evald Rahuoja. Päevakorda tõusis vastloodud klubi kollektiiv-raadiojaama avamine, seda nii kiirelt (Moskvas oldi kärsitud) kui vähegi võimalik. Kolimine senisest asukohast Veetorni tn. 4 (endine n.n. Laidoneri villa) uude asukohta Pikk tn. 68, avamist ei soodustanud – ka uues asukohas puudus eraldi „raudpuur“ (raudne uks ja trellitatud aken raadiojaama ruumil), millised nõuded esitas ENSV Sideministeeriumi juures asuv Riiklik Elektri-Sideinspektsioon. Lahendus probleemile saabus alles 1946.a. vara-sügisel koos järjekordse kolimisega ja seekord aastakümneteks, aadressile Lai tn. 1. Eesti NSV'le, tulenevalt vabariiki tähistavast kutsungi eesliitest „UR2“, olid OSOAVIAHIM'i klubijaamadele meile Moskva poolt määratud kutsungid vastavalt UR2KAA vabariiklikule klubile Tallinnas (keskkubi) ja UR2KAB selle Tartu ning UR2KAC Rakvere filiaalile. Mingi paberliku vea tõttu, kas Moskvas või Tallinnas, see „B“ täht Tartu filiaali kutsungis muundus aga täheks „E“. Ehk siis, tartlaseid said omale kutsungiks UR2KAE. Kuna esialgu aga mõlemas nimetatud filiaalis „raudpuure“ ei leitud, siis jäi nendes klubijaamade püstitamine natukeks oma aega ootama.

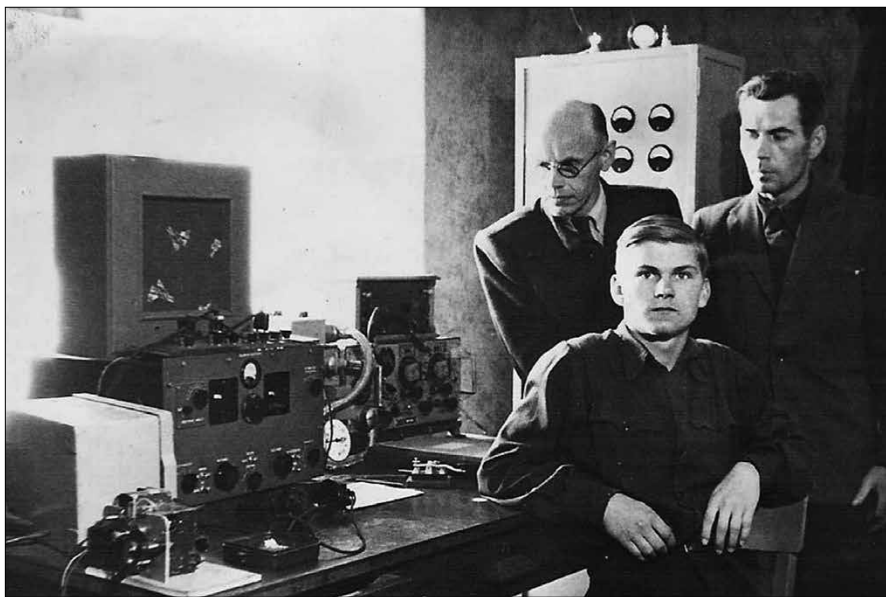

UR2KAA oma algusaegadel - istub „Rol“ Kesker, vasakul Alex Jätmar ning paremal Arvo Ahend, Jätmari õlast allpool laual aga „päevakangelane“ ise - „WS No19 Mk II“.

1946.a. augustikuus laekus Moskva Keskraadioklubist Eestile eraldatud „raadio-tehniline seeme“. See oli üks „lendliisingu“ ülejääkidest, raadiojaam „WS No19 Mk II“ (Wireless Set No19 Mark II) Vabariikliku Raadioklubi jaoks ja kaks „V-100B“-tüüpi raadiojaama (valmistatud NSV Liidu tellimisel USA-NSVL ühisfirma „Amtorg“i vahendusel) filiaalidele. Kuni vastutava järelevaataja (Roland „Rol“ Kesker) vormistamiseni ja ruumides tehtavate eeltööde ajaks püsisid need seniks OSOAVIAHIM'i laos. Ei ole aga viiteid, et need filiaalidele ettenähtud raadiojaamad kunagi üldse Tallinnast kaugemale sattusid... Üksjagu probleeme tekitas tulevase raadiojaama toide, mis originaal-komplektis oleva unformeri „ringijamamiseks“ kasutas akujõudu. Suurte raskustega hangiti mõned poolpidused allveelaeva akud ja üritati neid kasutuskõlblikeks formeerida, kuid mitte eriti tulemusrikkalt – kogu „aur“ kulus lõpututele laadimistele. Aega võttis, kuid asja sai – esimene pealesõjaegne lühilaine-amatöörside leidis aset siiski veel enne aasta lõppu ehk täpsemalt 10-ndal detsembril 1946.a.! Kutsungiks UR2KAA, sagedusala 7MHz, CW-l. Antenniks poolaline „zeppelin“ otsast toidetava veerandlane pikkuse avaliiniga. Korrespondendiks (kahjuks täpne kutsung teadmata) mingi SM5xxx jaam Rootsist. Esimese õiguse sai muidugi värskest ametisse astunud jaama järelevaataja „Rol“ (tulevane UR2AE) ja endastmõistetavalt klubi ülema Arvo Ahendi (tulevane UR2AD) valvsa pilgu all, ikkagi side välismaaga, et mine sa tea...

Peale seda tüütud akudega „kannimist“ oli järgmine kiire ettevõtmine jaama toitepingete tekitamine võrgutoitelt. Sellega sai edukalt hakkama juba 1947.a. jaanuaris Aleksander

„Alex“ Jätmar (ex „unlis“ ES3RX, hilisem ES4F), kes pidas kohakaasluse alusel klubi instruktoriaameti ametikohta vanemmeistri põhitöökohta kõrval Kinofikatsiooni Valitsuse remonditöökojas. Alaldis oli võtta vajalikud 275V/0.1A, 500V/0.25A ja 12,6V/10A. Viimane, ainult lampide kütteks ettenähtud, oli samuti alaldatud. Järgmine liigutus oli tekitada lisa väljundvõimsust, jaama tööoluba lubas kuni 50W. Selleks vajalik PA (ainult 7 MHz) ehitati Alex'i poolt trofee-pentoodil RL12P35. Mäletamist mööda sai see „toitu“ samuti juba kasutusel olevast alaldajast või vähemalt esialgu – praktiliselt sellest 500V/.025A kõrgepingest pidi jätkuma nii saatja kui ka PA jaoks. PA lambi kütteks võis olla ka eraldi 12,6V trafo, ei ole teada... Koos PA kasutusele võtmisega, langesid kasutusest välja jaama juurde kuuluvad, kuid eraldi paiknevad sõlmed - esmajärjekorras unformeri-plokk ja antenni häälestuseks kasutatav sobitusvariomeeter – saatja lõppastme sidestus PA'ga toimus läbi koaksiaalkaabli jupi nüüd otse, ehk PA väljundpooli väljavõttelt ja PA väljundis oli antennirelee. Selleks ajaks oli klubi saanud ka juba ühe töökorras magistraalvastuvõtja „Tšaika“ (USA Hammerlundi kompanii „Super Pro 200“ ehk „SP-200“ vene „kloon“, veel enne sõda litsentsi alusel ostetud ja NSV Liidus tootmisse võetud magistraal-vastuvõtja, kuni 20MHz), mida kasutati vastuvõtuks „Markooni“ („WS No19-Mk-II“le kaasaegsete poolt klubis omistatud hellitusnimi) tuimapoolseks tunnistatud vastuvõtja asemel.

Aga selle esmaside juurde tagasi tulles on põhjust ära märkida veel üks ajalooline fakt. Nimelt, selle 1946.a. jõulukuu QSO puhul oli tegemist sisuliselt ka esimese QSO'ga Eestis,

AJALUGU

mil saate-vastuvõtuseadmeks oli transiiver! Nüüd, 70 aastat hiljem asja lähemalt uurides osutub, et see meie „Markooni“ oli ainuke saatja-vastuvõtja, mis toimis vastuvõtja/sünkroonhäälestusega töösagedust valides, s.t. transiiverina! Ainuke selline, mis aastatel 1938 kuni 1945 oli kasutusel „armeedeenistuses“, seda kõigil rinnetel ja kõigi sõjast osavõtnute poolte maavägedes. Päris uskumatu... Valmistati neid kümnetes tuhandetes komplektides Inglismaal, Kanadas ja USA's, kokku kuue eri firma poolt. Kahekeelseid, s.t. inglise- ja venekeelsete kirjetega esipaneelil, mis olid ette-nähtud „lendliisinguks“ NSV Liitu (kokku ligi 13,0 tuhat komplekti), valmistati ainult Kanadas ja USA's. Huvitav on siinkohal tõdeda, et vaatamata asjaolule, et neid justkui toodeti eelkõige kõrvõimalike liikuvate soomusmasinate tarbeks, siis ei ole tuvastatud ühtegi fakti, et mõni nendest NSV Liitu saabunud raadiojaamadest oleks mingile Venemaal valmistatud tankile paigutatud... Küll aga „pehhotas“ – ja pataljoniide komandörid olid üliõnnelikud.

Agaga „riistapuust“ endast nüüd lähemalt. Läheteülesandeks seadme konstrueerimisel Inglismaal oli universaalse ja kompaktse raadiojaama saamine soomus- ja mehaniseeritud vägedele. Ehk saatja-vastuvõtja komplekt koos ekipaazi liikmete omavahelise suhtlemisvõimaluse kindlustamisega läbi madalsagedusliku võimendusega kohtvõrgu (harilikult oli selleks eraldi seade), ekipaazi liikmetele eraldi väljundi ja suhtlemisvõimaluste loomine kas LL või ULL simpleks-raadiokanalitele või LL/ULL ja vastupidine „split“, vastavalt vajadusele. Kõik ühes kestas. Kest ise oli soliidsest terasplekist ja umbne. Ka suhteliselt veekindel – kõik väljatulevad ühendused olid esipaneelil, muid avausi jaama korpuses ei olnud. Mõõtmetelt 45x22x32 cm ja paraja kaaluga, tervelt 18,5 kg ilma unformeriplokita. Kaks sagedusala LL'1 ehk 2-2,5MHz ja 4,5-8MHz (valik „A“), tööliigid A1, A2 ja A3. ULL'1 sagedusala 230-240MHz ja ainult A3 (valik „B“). Kolmanda valiku („C“) korral toimetas ainult ekipaazi



„WS No 19 Mk II“ Siin see on...USA versioon, siis täpselt selline nagu oli UR2KAA „tööhobune“...

liikmete omavahelises suhtluses. Saatjate väljevõimsused olid suhteliselt nadid – lühilainel ainult 9W ja ULL'1 ca 0,5W. Sõiduki (tank, soomuk, maastur jms) liikumisel oli lühikestel lainetel kasutusel 2,4m pikkune „piits“ ja ultralühikestel vertikaalne 1/2WL varras. Vastavad olid ka (tehniliste tingimuste järgi) sidekaugused pinnalainel – lühikestel max 16km ja ultralühikestel ca 500...900m. Aga – see oli nii ainult testimisel Liibüa kõrbes, hiljem Normandias ja eriti Ardennides selliseid sidekaugusi üldjuhul ei saadud. Lühilainetel kaugema side saamiseks (püsiasetuses) oli soovitatav kasutada kaldkiirena 1/4WL paaritud kordse pikkusega traati, nt sellist nagu oli kasutusel ka UR2KAA's (1/2WL „zeppelin“ 1/4WL „redeliga“) esmasides Rootsis.

Edasi ka veidi „transiiverist“ endast ja seestpoolt, vaadates just selle LL-osa. Vastuvõtja oli klassikaline „lühike“ superheterodüün – üks kõrgsagedusvõimendi (6K7G), seguaste liitlambil (6K8G, heksod; triodi pool VFO töösagedus miinus 465kHz IF), kaks vahesagedusastet (2x6K7G) IF=465kHz, diod-detektor liitlambil (6B8G, detektor 2xdiod; pentodi pool AF eelvõimendi) ja madalsageduse lõppvõimendi (6V6G) trafosidestuses. Saatja koosnes kolmest lambist: seguaste liitlambil (6K8G, heksod; triodipool RX'i tuikeostsillaator +/- 465kHz, mis üheaegselt toimis saatja seguastmele referents-sageduse=IF, generaatorina). Edasi TX lõppastme

eelvõimendi, suhteliselt suure tõusuga (S=6,5 ma/V) ja loktaal-sokliga (sic! erandlikult 9 nõiäljalaga) lambil EF50 ja PA ise lambil „807“ (vene „Г-807“ prototüüp). Saatja poole eripära oli, et see toimetas automaatse eelpingega. Miinus eelpinge „807“ võrele saadi elastme väljundist läbi alaldamise kaksik-diodi 6H6 abil. Selline automaatne eelpingestamine garanteeris muutumatu väljundvõimsuse sõltumatu kasutatavast töösagedusest. Muide – sama miinuspinget kasutati ka RX sisendi täiendavaks sulgemiseks saatel, kuna vastuvõtja sisendvõnkeringiks kasutati PA väljundvõnkeringi (eraldi väljatoodud pöördkondensaator, pildil vasakpoolne) kui preselektorit. Ühe nupu all (pildil parempoolne nupp) oli neljakordne ja eriti tugeva konstruktsiooniga pöördkondensaator, mille abil häälestati RX-poolel segulambi sisendit, TX-poolse seguastme väljundit ja selle võimendusastme väljundit (PA võre võnkeringi). Antenni ja PA väljundpooli madala-oomilise väljavõtte (s.t. ka RX'i sisendi) vahel oli variomeeter, mis oli lühikese koaksiaalkaabli jupiga järjestikku. Kogu lugu, ehk „Elementaarne, Watson!“: Elektriline ühendamine šassii allpool oli aga paras „ussipesa“, nii nagu oskasid teostada seda ainult anglo-saksid.

Agaga – igal heal ajal on ka oma „must“ koht. Antud juhul oli selleks see „muinasjutuline“ (muide väline alumiiniumist kest oli punane!) EF50, mille garanteeritud tööiga oli ainult

max 500 tundi. Praktikas isegi vähem. Lääneliitlastel oli neid taskust võtta, kuna neid kasutati sadades tuhandetes kõrvõimalikes radarites ja TV-vastuvõtjates. Kuid „lend-liisinguga“ NSV Liitu tarnitud tagavaraosade seas neid ei olnud, mitte ühtegi! Nagu öeldi siis – „rahvavaenlane ei maga“. Teisalt – USA's oli kasutusel EF50 asenduseks tunduvalt parem lamp ehk 6AC7 (vene 6Ж4 prototüüp), kuid millegipärast nad saatja modifitseerimist ette ei võtnud. Aga oleks võinud – UR2KAA „riistapuust“ kustust just see EF50 kusagil 1950-ndate keskel ja asendust ei leitud. Ja manuaal oli kadunud... Ja ei olnud sedavõrd kellelgi teadmist, et võiks konverteerida seda riistapuud nt SSB-le – skeemiliselt ülesehituselt ideaalne selleks. Ainult tekita eraldi faasigeneraator 465kHz'le või muuda vahesagedus 500kHz'le EMF kasutamise ja ongi LSB 160/80 ja 40m... Laiali see lammutati vahetult enne Franz Josephi maa DX-peditiooni sest UK1ZFI lõppastmesse oli vaja korralikku neljakordset pöörakat „Pi-kontuuri“ väljundpoolle. Mälestuseks on järel veel peotäis nuppe esipaneelil. R.I.P. ...Olid ajad.

de Arvo/URS-R2-626/UR2-22502/JA0-1251/UR2CW/ES1CW

*) vene k. lühend «ОСОБАВИАХИМ» = «Общество Содействия Обороне, Авиационному и Химическому строительству». Eestikeelne, kuid vähe kasutatud vastend, oli kummaline „Õhu-ja Gaasikaitse Ühing“ siis, kui sõda oli juba lõppenud. Oma sisule ei vastanud aga ei üks ega ka teine nimetustest...

ÜLDKOOSOLEK

ERAÜ liikmete 2016. a üldkoosoleku protokoll

Türil, 2.04.2016, algusega kell 11:00

MTÜ ERAÜ korralise üldkoosoleku alguseks registreerub otse (31 osalejat) ja läbi lihtvoletuste (25 volitust) 56 Ühingu tegevliiget. Tulenevalt MTÜ ERAÜ põhikirjast on üldkoosolek otsustusjõuline, kuna sellel on esindatud rohkem kui 1/10 MTÜ tegevliikmetest (seisuga 1.04.2016 on MTÜ ERAÜ tegevliikmete nimekirjas 326 hääleõiguslikku tegevliiget).

Koosoleku avab ERAÜ juhatuse liige Arvo Pihl, kes tervitab üldkoosolekust osavõtjaid ja teeb teatavaks osavõtuks registreerunud tegevliikmete arvu, s.o. 56. Lähtuvalt sellest arvust moodustuvad hääletuskvootumid koosoleku alguseks vastavalt 28+1 hääle lihthääletusel ja 37+1 hääle kvalifitseeritud hääletamisel.

ERAÜ juhatuse liige Tõnu Elhi teeb ettepaneku valida koosoleku juhatajaks Arvo Pihl ning koosoleku protokollijaks Jüri Ruut.

Üldkoosolek kinnitab ettepaneku ühehäälselt.

Kinnitatakse eelnevalt esitatud üldkoosoleku päevakord:

1. ERAÜ juhatuse aruanne tehtud tööst ajavahemikul aprill 2015.a. kuni aprill 2016.a.

Ettekandjad:

- ERAÜ juhatuse esimees Jüri Ruut, ES5JR

- ERAÜ juhatuse aseesimees Arvo Pihl, ES2MC

- toimkondade ja alaliste komisjonide esimehed

- QSL-Büroo juhataja/tehniline koordinaator Arvo Kallas- te, ES1CW.

2. ERAÜ juhatuse aruanne ühingu 2015. a. eelarve täitmisest.

Ettekandja: juhatuse liige Tõnu Elhi, ES2DW.

3. Järevalve toimkonna ettekanne ERAÜ juhatuse töö kohta aruandeperioodil.

4. Sõnavõttud päevakorra 1. ja 2. punkti kohta. Hinnang juhatuse tegevusele.

5. Juhatuse ettepanek 2016.a. ühingu eelarve kohta, eelarve



ERAÜ üldkoosolekust osavõtjad Türil 2.aprillil 2016.

kinnitamine.

6. Ühingu 2017.a. liikmemaksu määra otsustamine.

7. Jooksvad küsimused ja algatatud sõnavõttud.

Koosolek asub päevakorra läbiviimisele, esimesena saab sõna ERAÜ juhatuse esimees Jüri Ruut.

1. ERAÜ juhatuse aruanne tehtud tööst ajavahemikul 1. aprill 2015.- 31. märts 2016. a.

Ühingu tegevuse olulised märksõnad lõppenud perioodil olid:

- Eesti lahtised LL meistri-võistlused

- ERAÜ 52. suvine kokkutulek Mammastes

- Eesti lahtine ULL välipäev ja LL välipäev

- Talvapäev Mustamäe Päevakeskuses

- Üldkoosoleku ja eelarve ettevalmistamine

- Toetuste taotlemine-saamine ETSL-ilt

- Ühingu tegevuse kajastamine QTC-s

- Osalemine YOTA 2015 üritusel Itaalias

- Ettevalmistused EV 100 tähistamiseks

- ES90IARU, ES9YOTA operatsioonid

- QSL-talituse tegevus, koostöö TJA-ga

Eesti raadioamatöörade statistika ERAÜ vaates hetkesisuga on niisugune:

ERAÜ liikmeid kokku: 346, neist tegevliikmeid 326

Täismaksu tasuvaid tegevliikmeid: 210

Maksmisega korras, täismaksu tasuvad tegevliikmed: 117

Maksmisega pole korras, täismaksu tasuvad tegevliikmed: 93

Tegevliikmeid-pensionäre: 103

Maksmisega korras, tegevliikmed-pensionärid: 60

Tegevliikmeid-pereliikmeid: 13

Maksmisega korras, tegevliikmed-pereliikmed: 6

Noorliikmeid: 19

Pole liikmed, kutsungiga: 348

Aasta jooksul toimus 4 korralist juhatuse koosolekut, arutati ja otsustati:

- liikmed, nende arvestus, finantsid, eelarve

- ühingu toimkondade tegevus

- suvise kokkutuleku korraldus

- ühingu võistlused ja auhinna

- ES-QTC numbrite planeerimine

rimine

- Talvapäeva ettevalmistamine

- koostöö ETSL-iga, vastav aruandlus

- võistlejate kulude kompen- seerimine

- tehniliste jm küsimuste käsitlemine TJA-ga

- võistlusreeglite arutelu ja muutmine

- EV 100: ERAÜ ajalootrü- kise ettevalmistamine

- liikmearvestuse moderni- seerimise plaanid

Isiklike muljeid:

- Asjad on sujunud

- Eelarve tulud on ületanud kulusid (tulek korralikus plus- sis)

- Suuremat tähelepanu tuleks pöörata liikmearvestusele ja -maksude kättesaamisele

- Mustamäe Avatud Noor- tekeskuse ruume saab ja tuleb klubitegevuseks kasutada!

Järgneb kohalolnute arutelu ühingu rolli ja koha üle Eesti raadioamatööriliku tegevuse suunaja ning arendajana. Jääb kõlama, et paraku ei teadvustata piisavalt seda, et meie täna- sed võimalused ja tingimused

nt seadusandlikus plaanis on sellised just tänu üleriigilisele organisatsioonile, killustunud

ÜLDKOOSOLEK

üksikud huvilised ei tagaks meie hobi edasikestmist.

Järgnevalt antakse ettekandeks sõna Arvo Pihlile, kes annab ülevaate ühingu teabetegevusest.

ERAÜ info-koordinaatori tegemised 2015 ja Q1 2016:

- Ühingu kodulehekülje sisu haldamine (uudised, tulemused, juhendid, artiklid jm).

- Ühingu infoteadete koostamine koos ES1CW-ga ja nende avaldamine veebis; 80m eetribülletäänis (ringis) juhatus infobloki teated ning uudised;
- Jooksev teavitustegevus hobi-listis ja foorumis;

- ERAÜ 18. Talvapäeva organiseerimine koos juhatusesega;
- Suvise kokkutuleku programmi koordineerimine koos ES6QC-ga;

- ES-QTC 2015.a. koondnumbri koostamine ja väljaandmise korraldus;

- Juhatus liikmena osavõtt Ühingu juhatuses tööst.

Mõtted ja küsimused ES-QTC teemal:

- 2016.a. alguses ilmus taas-kord aastapõhine (arvult neljas) ES-QTC number;

- Failina saadaval vaid värviline versioon, must-valget enam ei tee;

- Seekord oli kaastöid kuidagi raske saada, kahjuks sisult „lahjem“ kui kahel eelmisel aastal – kust leida uusi autoreid?

- Vajalik oleks ilmselt midagi „toimetuse“ sarnast luua, aga eeldab konkreetseid isikuid – palun ettepanekuid!

- Väljaandmise kulud – saame vähemaks, kui must-valgest trükiversioonist üldse loobuda, aga kas see on õige?

- Vana küsimus – kuidas saada rahvast jagama oma tehnika-alaste kogemusi ja nippe? See võiks olla huvitav ja hariv rubriik!

- Ootaks ka rohkem tagasisidet ning ettepanekuid QTC arendamisel ja koostamisel – kuhu suunas liikuda, mida teha paremini või teisiti?

- Kokkuvõttes – kas see ikka läheb üldse kellelegi korda? :)

Projekt „Raadioamatöörismi arengulugu“ ja EV-100

- 2018 tähistame Eesti Vabariigi 100. sünnipäeva – plaan välja anda raamat „Eesti raadioamatöörismi arengulugu“;

- Selleks proovime taotleda rahastust ja leida sponsoreid, esimesed sammud astumisel... (koordinaatorid ES2IPA ja ES2MC);

- On koostatud trükise esialgne struktuur, mis sisaldab:
 - Tekkimine ja esimesed aastad, mis maad-riigid esirinnas, huvitavaid fakte algusaastastest jmt. Algasaja tehnika.

- Raadioamatöörismi algus Eestis, 1920-ndad ja 1930ndad, ennesõjaaegsete amatööride tegemisi. Tehnilised lahendused I vabariigi ajal. Ennesõjaaegne ERAÜ nimekirj. Fotod ja QSL-kaardid.

- Nõukogude okupatsioon 1940 ja II maailmasõda – amatööride saatusest; sõja-järgsed aastad läbi amatööride prisma. Millist tehnikat kasutasid amatöörid sellel ajal.

- Uus tõus 1950-ndate lõpust, ERSF, Eesti amatööride saavutused N.Liidu mastaabis ja ka laiemalt, klubide areng, konverentsid, kokkutulekud.

- FJL-1972, 1980-nda aasta sündmused, SSB-tulek, UW3DI jm.

- Taas ES ning Eesti taasiseseisvumine (augustisündmused!), ERAÜ taastamine.

- Uue aja arengud ning trendid. Tehnikast ka – kommertsipillide tulek, arvutid ja uued tööliigid jne.

- Eesti amatööride ja ERAÜ tegemised uued vabariigi ajal – siin ka sündmuste kronoloogia, juhatuses koosseisud ja presidendid, ülevaade üritustest - talvapäev, kokkutulekud, üldkoosolekud, noorte kaasamine (YOTA).

- Ülevaade kaasaegsest raadiospordist ja võistlustest, ES amatööride

- parimad saavutused, tipp-jaamade tehnika ning antennid (nii LL kui ULL)

- Alapeatükk – ARDF: ülevaade, ajalugu, saavutused jne. (kes teeks?)

- Persoonilood prominentsematest Eesti amatööridest läbi aegade. Kes?

- ERAÜ tänane „nägu“ – veeb, QTC jm.

- ERAÜ nimekirj raamatu avaldamise seisuga.

- Pildid - m/v läbivalt, vär-

viblokk keskel.

- Koostaja lõppsõna ja mingi vaade tulevikku (?).

- Digest (ingl keeles).

- Sponsorite nimekirjad, logod jne.

Loodame, et õnnestub!

Veel mõned märksõnad:

- o Ühistegevus ja aktiivid

- o Klubide tegevus üldiselt (mõne erandiga) väga soikus, mis rohi aitab? Tulge „mugavus-tsoonist“ välja!

- o „Keskusest“ ei tule keegi tegema, tuleb ISE teha!

- o Kui on ka võimalusi (nt MANK) – huvilisi ikka pole...

- o Noored ja järelkasv, ühingu liikmelisus

- o Sama „vana jutt“ aastast aastasse, kas me ei saagi midagi ette võtta? („Aga mida olen teinud Mina, et me ei hääbuks“?)

- o Nimekirjades on kutsungeid omajagu, aga sidet ühingu pole – mida saame muuta?

- o Keskmine vanus kasvab mähinal, kas varsti on ERAÜ liikmed kõik pensionärid... :)

- o Uued ja „hullud“ ideed (?)

- o Kui ei saa senise meetodika ja ideedega, peaks midagi muutama;

- o Konkurss „ERAÜ/Eesti raadioamatöörism 2030“? Täna 20-30 a. tegijad – mis siis peaks olema?

ERAÜ tehnilise koordinaatori/QSL-talituse juhataja Arvo Kallaste puudumisel kannab vastava ülevaate ette Arvo Pihl.

ERAÜ QSL-talituse ja tehnilise-koordinaatori tegevuse ülevaade 2015.a. A.Kallaste, ES1CW

- QSL-vahetus 2015.a. kokku ka 450kg, s.h. saavutatud posti 230kg ja väljuvat ES-posti ca 220kg. Üldjoontes jäi postivahetus möödunud aastal eelmise, 2014. aasta tasemele. Kokku tähendab see ca 140 tuhande üksikkaardi käitlemist;

- QSL-vahetuseks ettenähtud postikulud on hoitud 2015.a. eelarvega määratud piirides;

- postisaadetiste käitlemisel on töömaht suurenenud seoses valdava osa saadetistest maksikirjadena vormistamisega;

- lisaks otsesele QSL-postitusele on talituse kaudu lähetatud ka kõik rahvusvaheliste

võistluste diplomid ja auhinna. Kogu väljasaadetava posti edastab „Omniva“ korrespondentidele ainult lennupostiga. Kullerteenust QSL-talitus kasutanud ei ole. Raskemaid kui 2kg saadetisi on saadetud ainult JA/UA/UR suundades või käsipostiga;

- kaartide edasitoimetamine ES-regioonidesse ja naabermaadesse (OH,YL,LY ja üksikjuhtumitel ka SP/UA1 ning ON/PA/LX) on toimunud võimaluste tekkimisel käsipostiga (TKS ES1MW, ES2MA, ES2TT, ES5TV, ES6QC ja ES7TH). Maakohtades eraldi elavatele üksikutele Ühingu liikmetele saabunud kaartide edastamiseks on kasutatud otsepostitust.

- talituse toimimisele on osutanud tegusat praktilist või materiaalselt kaasabi ES1ASG, ES1NI, ES2KO, ES2TI ja ES6DO, neile TKS!

Probleemid QSL-vahetuses on üldiselt endised:

- välisvahetuses on mõnede rahvuslike büroode toimimine jätkuvalt aeglane või toimivad need sporaadiliselt, eraldi märkides siin Lõuna-Ameerika büroosid;

- Eesti rahvusvahelisele mainele mõjub halvasti, kui paljud ES-amatöörid ei vaevu vastama korrespondentide QSL-kaartidele, mis saavad nende aadressil läbi QSL-talituse. Nende hulgas on nii Ühingu liikmeid kui ka mitteliikmeid. Mitteliikmetele saabuvaid QSL-kaarte hoiustatakse endiselt talituses ja lootuses, et isikud võivad ühel ajahetkel oma suhted Ühingu korradada ja mille järgi hoiustatud kaardid leiavad oma õige omaniku neile vastamiseks.

Tehniline koordineerimine:

- rahvusvahelise tehnilise abi korras on remonditud JW9SIX (Bear Isl) levimajakas (TKS ES1II, ES5AKC), mis ootab korraldust ärasaatmiseks;

- valminud on Paide ES-3RVD 2m (145,625 MHz) vahendusjaam (TKS ES1II, ES1MW), siiani puudub komplektist veel vahelingiks sobilik 70cm saatja, mille tõttu vahendusjaama käivitamine on

ÜLDKOOSOLEK

viibinud;

- 6m levimajakas ESOSIX on hoolduses (ES1II) ja ootab konverteerimist uuele sagedusele (50437,0 kHz). Vajaliku sagedusega kvarts veel puudub, samuti ei ole teada veel majaka uus asukoht taaskäivitamisel.

Suhtlemine Tehnilise Järevalve Ametiga:

- ametialane suhtlemine TJA erinevate osakondadega on jätkuvalt asjalik;

- endiselt aga jätab soovida ES-amatöörade suhtumine oma raadiojaama töölubade kehtivuse jälgimisel, millest tuleneb hilinemine töölubade uuendamise menetlusel. See omakorda põhjustab igakordset täiendavat ning asjatut selgitamist TJA sageduste haldamise osakonnale, seda igal konkreetset juhul eraldi – olge hoolsamad!

- 5MHz sagedusala regulaarseks kasutuselevõtmiseks loodetud kujul WRC-2015 otsus osutus ebarahuldavaks – suurte vaidluste käigus saavutati kokkulepe 15kHz sagedusriba kasutamiseks olematu kiirgusvõimsusega ja ainult varusideks katastroofide korral. Kuidas sellest olukorrast leida väljapääs, pole selge, momendil on ainult ideed. Põhiprobleem on selles, et kuidas vältida sagedussegmenti eraldamisel 5MHz sagedusala ajutiste eri-töölubade taotlemist/väljaandmist. Üheks võimalikest lahendustest on ühetäheliste klubijaamade kutsungite töölubade valdajatele eraldi sagedussegmenti eraldamine TJA eri-korralduse alusel varusidest püstitamiseks Eesti territooriumi NVIS-leviga katmiseks;

- tänu riigikontrollööri pr. Madise sekkumisele (FKS ES5AKC!) piiras MKM oma MT Registri juurdepääsu ARJ tööloaga seotud isikuandmetele.

Arvo Pihl: Lisan siia täiendavalt juurde, et Tehnilise Järevalve Ametiga on kokkulepe, et me monitoorime raadio-(eetri-)häireid ning anname süstemaatilisteks muutunud juhtumitest neile teada. Ühingu juurde on loodud häirete töögrupp, mida juhib Priit, ES2AFF. Laiatarbe seadmetest tulevatest häiretest saate meid informeerida e-posti

aadressil rfi@erau.ee. TJA on lubanud, et võtab meie signaale tõsiselt ning et uute ebakvaliteetsete seadmete (erinevad toiteplokid jm) maaletoojaid hakatakse kimbutama. Loodame, et saame selles vallas ühiselt midagi ära teha!

Järgneb ERAÜ LL toimkonna esimehe Tõnno Vähi ettekanne.

Ülevaade ES Open HF Championship'ist:

Reegleid ei ole seni muutnud. 2015 oli välislogide arv 10 võrra kõrgem, ES-e aga 9 vähem! Osalejaid 2015: ES 53, väljast 80.

Et atraktiivsust suurendada, on plaan, et **lubame sidesid ühes tuuris samal bändil mõlemas tööliigis – 16 kokku!**

Kuidas meie mehed välja saada?

Arvo Pihl: arvestades korduside reegli muutust on juba N1MM ES Openi konfiguratsioonifaili muudetud, UCX Logis on see samuti kavas. Kes WinTesti kasutab, see peaks kontakteeruma juhiste saamiseks Tõnnoga.

LL Karikavõistlused:

Reeglid olnud samad - 9 etappi (7 paremat arvesse). Osavõtjate arv üsna stabiilne. Tulemused ja ülevaade on operatiivselt hobilistis ning meie veebis ES5JR-i poolt. Lisaks uus spetsiaalne ja tore koduleht ES1TU poolt, kus ka logide üleslaadimise võimalus, kohegi enda võrdlus ja pakutud tulemuste kuvamine! TNX!

Muud ES võistlused:

- ES Käsivõti
Kokkuvõte 2015: 6 (2014: 9, 2013: 6, 2012: 10, 2011: 12, 2010: 8) võistluse lõpetanud jaama. Aasta jooksul 15 (14, 12, 15, 23, 18) erinevat "võtit" – reeglid stabiilselt samad, kuldvõtte autasu väga väärikas – kuidas tõsta aktiivsust?!

- ES LL Välipäev

Leidnud kindla koha suve alguse kalendris, 2015: 29 (2014: 31, 2013: 28, 2012: 26; 2011: 38, 2010: 32, 2009: 24) jaama välitingimustest, 13 (4 vähem kui 2015) kodust. 2015 reeglite muudatus oli positiivne ja tegi huvitavaks:

Lisandub maakonna/linna

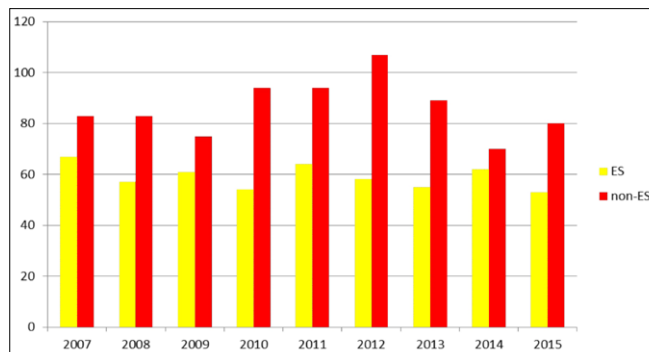

ES Open HF osavõtjate arv aastate lõikes

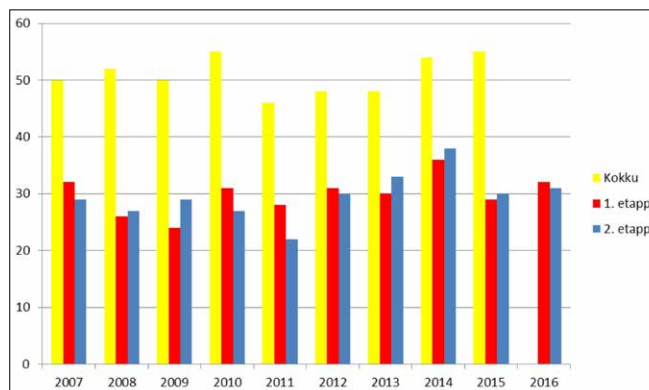

ES LL KV osavõtjad aastate kaupa ja 2016 algus

kordaja vastavalt NRAU-Baltic Contest'i tabelile

Eesti kohta, kontrollnumbrisse samuti, näide: 599 001 HR.

Eesti LL saavutused:

- 2015 WPX CW M/S ES9C EU esikoht
- 2015 CQWW SSB SOAB ES5TV EU esikoht ja maailmas nr 2, ES5RY LP 160 A maailma esikoht
- 2015 CQWW CW M/S ES9C EU esikoht
- 2015 CQWW RTTY M/S ES9C uus EU rekord
- 2015 EUHFC-s ES5RR HP CW 1.koht ja uus EU rekord
- 2016 NRAU SSB ES-ide nelikvõit, CW-s 1.koht ja MIXED 1,2 ja 4. koht, maana 3. koht
- 2015 BALTIC CONTEST SSB ES5GP esikoht
- 2015 ARI CONTEST Multi Op ES9C maailmas esikoht

Muud mõtted ja plaanid:

- Võistlussport – Contesting
- WRTC 2018 kvalifikatsioon
- 2017-2018 rohkem Multi op üritusi?
- Madalate bändide antennide katsetused päikesetsükli miinimumis, EME siled 15-l?
- LL tabelite pidamine

• ES3RF tegi ära - http://boroda.planet.ee/hf_dx/

• Juurdekasv ja populariseerimine

• Noorte kaasamine Multi Op üritustesse

• IARU Young Hams Program (c/o 4O3A) – ARI 2016

• Jaama automatiseerimine SOAB ja MS jaoks

• Remote Control

Järgneb arutelu ES Open'i jaoks LL KV-ga sarnase kodulehe loomise osas – võtta ühendust ES1TU'ga ja katsuda kokku leppida! :)

Veel mõtteid:

- ES3VI: Teha retropillidega võistlus analoogiliselt käsivõtmevõistlusega?

- LL teemabloki lõpetuseks demotakse LL edetabelite kodulehte ja kutsutakse üles kõiki oma tulemusi sinna kokku võtma!

Järgmisena teeb ettekande ULL toimkonna juht Mart Tagasaar.

ERAÜ ULL toimkonna ülesanne on traditsiooniliste ULL KV etappide ning ES ULL Lahitise Välipäeva korraldamine. Mõlemad võistlused toimuvad 6m, 2m, 70cm ja 23cm lainel. Välipäeval on lisaks olnud

ÜLDKOOSOLEK

ka reedeõhtune mikrolainete osavõistlus (2,3G-10G).

ULL KV 2015

ULL KV reeglid on püsinud muutumatuna alates 2011. aastast. Viimase reeglite muudatuste eesmärk oli tõsta aktiivsust eeskätt 70cm ja 23cm lainealadel ehk eelistati mitme laineala harrastajaid. Viimati ilmunud QTC-s on artiklis „ULL KV 2015“ analüüsitud jaamade osavõtu aktiivsust viimase viie aasta lõikes. Analüüs näitas, et loodetud aktiivsuse tõusu kahjuks ei järgnenud.

70cm ja 23cm lainealadel pole jaamu tegelikult lisandunud, pisut on vähenenud aga 2m osavõtjate arv. 2016.a. võistlused jätkuvad praeguste reeglite järgi.

ULL KV 2017 - kuidas edasi?

- Kas jätkame ka 2017 käesolevate reeglitega?

- Kas minna „tagasi“ ja tähtsustada igat laineala eraldi (võiks ju eeldada eeskätt 2m aktiivsuse suurenemist)?

- Kas sellega kaotame aktiivsust kõrgematel sagedustel?

- Kas reeglite muutmine üldse midagi mõjutab või on mängus mingid muud tegurid, mida me ei kontrolli?

Siinkohal tahan refereerida ES6FX artiklit viimases QTC-s, kus ta tõdeb ULL aktiivsuse langust nii meil kui naabrite juures, samuti et „peale teispäevatestide pole ULL-l suurt midagi teha, et enamus jaamu on sadu ja sadu kordi töötatud“. Sellises olukorras tulebki otsida uusi võimalusi, teha arengus järgmisi samme.

ULL VÄLIPÄEV 2015

ULL Välipäev oli traditsiooniliselt augusti esimesel nädalavahetusel.

Seekord toimus võistlus uuendatud reeglite järgi, ehk kordussidede reeglid muutusid (120min. reegli asemel perioodipõhine reegel). Välipäeva detailsemat analüüsi ehk „Tagasivaadet“ saab lugeda viimases QTC-s. Lisaks võib lugeda Teo, ES1AO analüüsi ning kirjutist ES7CLUB osavõtust Välipäeval, FB!

Siinkohal toon välja vaid mõned faktid:

ES jaamu - 35 (2014-41, 2013-48, 2012-46, 2011-52, 2010-51)

Välismaalasi - 19 (2014-33, 2013-32, 2012-23, 2011-24, 2010-31)

Kõige kurvem oli MOMB jaamade väga lahja osavõtt (ainult kolm jaama olid seekord väljas). Klubijaamad on need, kes võiksid kanda edasi ULL Välipäeva ühise tegevuse rõõme selle parimas tähenduses. Loodetavasti on 2016.a. Välipäeval jälle rohkem klubijaamu eestis.

Mikrolained ULL Välipäeval? ES jaamu 0, välismaalasi 2...3

Järgnevad koosolekust osavõtjate kommentaarid ja küsimused.

ES5PC: mikrolainetel oleks vaja rohkem ES aktiivsust. Kui küsimus on auhindades, siis võib-olla karikate asemel leida ka muid auhindu ja neile sponsoreid?

ES6FX: programm „Ultraaktiivne“ sellel aastal ei jätku, reeglid ei olnud kõige paremad ja tuleks muuta. Aga ei ole veel välja mõelnud, et mis töötaks.

ES5PC: ULL KV kavas võiksid olla eraldi noorteklassid nende jaoks huvitavate auhindadega.

ES2MC: test algab kell 8 õhtul, see kipub olema liiga hilja noortele klubist töötamiseks. Kohalikku FM-i silmas pidades võiks etapp alata kasvõi 30 minutit varem.

ES6FX: Pikemas perspektiivis tuleb liikuda rahvusvahelisuse suunas, tuleks arvestada Skandinaaviapõhisusega. Võiks olla ühtne andmebaas, millest saab kohalike võistluste infot, kuhu saadetakse kõik logid kokku, kust saab tulemused jne.

ES5PC: Taanlastel on NAC-Open, kuhu igaüks saab logi üles laadida ja seal koostatakse ka edetabelid. Osaleda saab ka Peterburi/Venemaa võistlustel, kus samuti väga hea veebipõhine ülevaade jooksvalt.

ES2MC: Natuke kahtlen, kas see rahvusvaheline pool on meie noortele jõukohane, rahvusvahelise klassi noori on meil paraku väga vähe.

ES5RY: ULL välipäevast - augusti algus ei ole hea aeg selle jaoks, sest EU HF Championship kogub populaarsust. Aga minu arust pole vahet, kui VP toimuks ka kaks nädalat hiljem.

ES2MC: siin on muidugi veel teine häda - leedukate praegune võistlusformaad on erinev, ühes võistluses ja ühel õhtul töötatakse korraga kõigil lainealadel.

ES2NJ: jah, neid, kes põllult seda suudaksid, on vähe - siuliselt saaksid välja minna ainult klubijaamad, need ehk suudavad kõik lainealad katta. Single op'i jaoks väga keeruline. Siis kaoks ilmselt see välipäeva pool ära.

ES2MC: jah, olen sellega nõus, aga kuidagi tuleks tuurid nii kokku panna, et samal ajal on eestis aktiivsus tervest Baltikumist. Las esialgu olla nt erinevad võistlused, peaasi, et raporti formaat kattub...

2. ERAÜ juhatus aruanne ühingu 2015. a. eelarve täitmisest.

Tõnu Elhi (ES2DW) annab ülevaate 2015. aasta eelarve täitmisest:

Tulude pool: Liikmemakse laekus kokku 5984 €, mida on ca 300 € rohkem kui prognoosisime, diplom "Estonia" tulud ~25 €, riigieelarvelisi toetusi (ETSL vahendusel) saime 3867 €, annetusi eraisikutelt 3575 €, muud tulud 3470 € ja eelmiste perioodide jääk oli 4426 €. **Kogu sissetulek oli seega 21 347,55 €.**

Kulude pool: Teabe- ja koolituskulud on prognoositust väiksemad, kuna ei hangitud eelarves olnud ARDF seadmeid ega ka loodud raha eest tarkvara. Tegelik kulu kokku 4795 €. Majanduskulud on samuti olnud veidi vähem, kokku 2679 €. Võistluste ning spordiürituste kulud olid eelarvega võrreldes suuremad RO võistluste tõttu, aga neid toetas tulude poole samalad number. Võistluste ning spordiürituste kulud kokku olid 5108 €. Tööjõukulud 3386 € vastavad üsna täpselt planeeritule. **Kõik kulutused kokku olid 15 968,32 €.**

Kokkuvõttes on 2015 aasta tuleml korralikus plussis, st 5379€.

Arvo Pihl paneb järgnevalt hääletusele ettepaneku 2015. aasta eelarve täitmise kinnitamise kohta.

Hääletamine: Kõik poolt (56 häält). Vastu ja erapooletuid ei

olnud.

ERAÜ üldkoosolek otsustas: kinnitada ERAÜ 2015. aasta eelarve täitmine – Ühingu tulud mahus 21 347,55 € ja kulud mahus 15 968,32 €.

3. Järevalve toimkonna ettekanne ERAÜ juhatuse töö kohta aruandeperioodil.

ERAÜ järevalve toimkonna koosoleku protokoll nr.2. Viimsis, 29. märtsil 2016.a.

Lähtudes ERAÜ põhikirja punkti 3.8. sätetest, kontrolliti ühingu 2015 aasta raamatupidamis-dokumentatsiooni, juhatuse koosolekute protokollide järgi juhatuse tegevust ja eelarve täitmist. ERAÜ aastaaruanne on koostatud vastavuses ühingu raamatupidamise sise-eeskirjale ja headest raamatupidamise tavadest lähtuvalt. Kuna raamatupidamise aastaaruanne koostatakse vastavalt seadusele kassapõhiselt ja järgmise aasta liikmemaksud peavad laekuma eelneva aasta lõpuks, aga eelarve koostatakse liikmemaksude tekke põhiselt, siis nende dokumentide põhjal on eelarve täitmise kontroll raskendatud. Et eelarve kontrollimine oleks järevalve toimkonnal ja ühingu liikmetel lihtsam, siis juhatus on vajalikud andmed koondanud tabelisse, mis on üldkoosolekul ka kõigile kättesaadav tavaliselt olnud. Nende dokumentide põhjal on eelarve täitmine positiivne. Laekumised on suuremad kui kulutused. Eelarve punktides etteantud summadest suured kõrvale kaldumised puuduvad. Võistlustega seotud kuludele on leitud katteallikad riiklikest fondidest toetuste ja erasektorist annetuste näol. Informatsioon tulumaksusoodustusega mittetulundusühingute ja sihtasutuste nimekirja kuulumise kohta peaks olema toodud ka ühingu kodulehel, kuna see mõjutab kindlasti nii mõnegi eraisiku annetuse tegemist.

Juhatuses tööd. Kahe üldkoosoleku vahelisel perioodil on peetud neli juhatuse koosolekut. Lisaks toimus laiendatult mitmeid arutelusid suvisel kokkutulekul. Lisaks tavapärasele ühingu juhtimise-

ÜLDKOOSOLEK

ga seotud tegevustele (finants, suvine kokkutulek, talvine tehnikapäev, võistlused jne), on juhatus teinud raadiohäärete probleemidega ja asunud ette valmistama EV100 tähistamist. Huvitav mõte on ajalooraamatu väljaandmine, aga selle mõtte realiseerimiseks aega palju ei ole. Loodame, et juhatus realiseerib selle mõtte edukalt.

Meie arvates on juhatus teutsenud ühingu huvides. Ja mitte ainult. Tegevus on toetanud kogu Eesti raadioamatööride tegevust. Kas see aga vastab kõigi liikmete huvidel, jääb nende, seega üldkoosoleku otsustada. Revisjoni teostamise käigus tekkis seoses dokumentatsiooni kogumisega mõte, et ehk peaks olema juhatus koosolekute protokollid kättesaadavad ka meie kodulehelt. Kas just kõigile aga liikmetele küll.

Ettepanek koosolekule:

1. Kinnitada ERAÜ 2015.a. majandusaasta aruanne.

2. Hinnata juhatus tegevus hindega „hea“.

Allakirjutatud:

Järevalve toimkonna esimees Andrus Lillevars, liikmed Aarne Kildemaa, Nigul Sillapere.

4. Sõnavõttud päevakorra 1. ja 2. punkti kohta. Hinnang juhatus tegevusele.

Koosolekust osavõtjad võtavad sõna ning arutavad ühingu ja hobiga seotud teemadel.

ES3BM: teen ettepaneku, et arendame WebSDR-i, kuid anname ligipääsu ainult ERAÜ liikmetele. Riistvara on võimalik soetada ja see ei ole väga kallid.

ES5PC: ehk tuleks anda alguses võimalus kõigile ES-idele kasutada, seejärel alles ligipääsu piirata?

ES5AKC: kas seadmel võiks olla ka TX võimekus?

ES3BM: uurime sellise asja hankimist ja siis annan teada, kui oleme valmis.

ES5RY: Eesti Vabariik 95 amatööridega seotud ettevalmistused jäid liiga hiljaks. Peaksime seekord, st EV-100 eel sellest õppima - lisaks raamatule võiks olla meil ka 100. aastapäeva diplom.

ES2MC: jah, veel on käidud välja idee erikutsungist ES100. Aga siin jälle, et kes toetaks

rahaliselt ja hakkaks nt QSL-sponsoriks?

ES5RY: räägime ka meie veebist. Minu arust on see aegunud ja liiga piiratud funktsioonidega. Võiks olla kohad, kust saab alla laadida nt diplomeid, nt ES Open'i oma, Estonia Award'i jne. Estonia Award'i taotlusvormid tuleks ühtlustada, diplomi taotlemine võiks olla lihtsam. Maksmise pool ei ole üldse kaasaegne.

ES5TF: maksmine võiks olla nt Paypaliga.

ES5RY: selle diplomi taotlemine võiks olla tehtav veebis, diplom võiks olla ise väljatrükitav.

ES2MC: mõõnan, et see diplomite pool on meie kodulehel kahvatu, aga see eeldaks antud valdkonnaga süvitsi tegelejat, ühingu oleks vaja diplomite manageri, kelle teema ongi diplomid ja vastava info hoidmine-jagamine. Me ei ole sellist antud valdkonna fanaatikut paraku leidnud. Minu arust see asi sobiks täpselt Sulle!

ES2RDX: Mul ka veebiga seonduvat. Meie fotogaleriis on palju pilte, kus ei ole mingit infot, et kellega on tegu, mis aasta jne. Juhin tähelepanu, et galerii pilte saab kodulehele sisselõigatuna kommenteerida – sellised kommentaarid, eriti vanematelt tegijatelt, on väga oodatud!

ES5PC: Meil on probleeme maksude kätte saamisega – minu arust liikmemaksude korjamise ajaks tuleks saata meeldetuletus e-posti peale koos linkide, vormide jne andmetega. Teha asi väga konkreetselt ja üheselt selgeks, mida peab tegema.

ES5JR: häda on selles, et me ei tea ametlikult enamiku e-posti aadresse – need, mida teame, ei ole ka maksuvõlglastel tüüpiliselt. Sama lugu on tavallise postiaadressiga, need ei ole meile kahjuks kättesaadavad.

Arvo Pihl teeb seejärel ettepaneku, et tuginedes ka järevalve toimkonna tähelepanekutele, hinnata juhatus tegevus heaks.

Hääletamine: kõik on poolt (56 häält), vastu ja erapooletuid ei olnud.

ERAÜ üldkoosolek otsustas: hinnata ERAÜ juhatus

tegevus aruandeperioodil heaks.

5. Juhatus ettepanek ühingu 2016. a. eelarve kohta, eelarve kinnitamine.

Koosoleku juhataja Arvo Pihl ja juhatus liige Tõnu Elhi tutvustavad jooksva aasta eelarvet.

Arvo Pihl: liikmemakse on paraku laekunud visalt, eelmise aasta 5900 euro kanti ei julge ennustada – oleme sellest tasemest ca tuhandega maas. Seetõttu on täiendavate laekumiste prognoos lisatud veidi pessimistlikum (kokku 5400 ja peale eur). Teine tuluallikas, toetused, on samuti oluliselt väiksem number – see on praegu teada olev summa ETSL-ilt, kas saame midagi juurde, pole selge.

Tõnu Elhi: Muudes tuludes on peamine summa eelmiste perioodide jääk, lisaks siis suvelaagri osalustasud 3200 eur. Kokku tulud ca 14663 eurot.

Arvo Pihl: kulude poolel on peamiste suurte rubriikide kulud üsna tavapärased ja mingeid ekstra kulutusi ei plaanita. Oleme arutanud, et kuna neid ARDF seadmeid selle ca 1000 eur raha eest Euroopast hankida ei õnnestu, siis, et peaks need asendama ka sõnavõttudes kõlanud WebSDR seadmete ja tarkvaraga. Oleks ka ehk praktilisem. Kas olete nõus?

Osavõtjad avaldavad saalist poolehoidu.

Tõnu Elhi: nagu näete, siis kokkuvõttes meie suur ülejääk „sulab“ üsna ära, aasta tulek on küll plussis, kuid tagasihoidlikus (297 eur).

Peale täiendavat arutelu paneb koosoleku juhataja Arvo Pihl eelarve esitatud kujul ja ühe muudatusega (ARDF asendatud WebSDR-iga) hääletusele.

Hääletamine: kõik on poolt (56 häält), vastu ja erapooletuid ei ole.

ERAÜ üldkoosolek otsustas: kinnitada ERAÜ 2016. aasta eelarve – tulud mahus 14 663,23 € ja kulud mahus 14 366 €.

6. Ühingu 2017. aasta liikmemaksu määra otsustamine.

Koosoleku juhataja Arvo Pihl

teeb teatavaks ühingu juhatus ettepaneku 2017.a. liikmemaksu mitte tõsta ja jätta see praegusele tasemele. Järgneb väike arutelu.

ES5PC: Kuna meil on pidevalt häda võlglastega, tuleks kuidagi stimuleerida neid, kes liikmemaksu õigel ajal ära maksavad.

ES2MC: kuna meid on kokku ikkagi nii vähe, siis siin mingit soodustust anda ei ole kahjuks võimalik, eelarve kohe kannataks. Ja vastupidine, st hilinenud maksimisel raha juurde küsimine ilmselt ei õnnestuks samuti, seda lisaraha ei saa esiteks kuidagi kätte ning teiseks, sellise nõude juures tekib pigem trots ja siis ei näe me seda raha veel üldse. Kui uskuda, et suur osa võlglastest on võlgu ebateadlikult (liikmemaks on neile kolmanda järgu mure), siis aitaks parema ja sihituma teavitamistöö tegemine. Ise asi, et kuidas?

ES5PC: nagu eelnevalt ka mainisin, tuleks asi teha puust ja punaseks ning saata vastav maksenõue/arve liikmetele koju.

ES5JR: meil on just selle „kodu“ tuvastamisega raskusi, ei ole ametlikult infot, et kus need „kodud“ on.

Peale arutelu paneb koosoleku juhataja Arvo Pihl 2017.a. liikmemaksu määrad hääletusele.

Hääletamine: kõik on poolt (56 häält), vastu ja erapooletuid ei ole.

ERAÜ üldkoosolek otsustas: kinnitada ERAÜ 2017. aasta liikmemaksudeks tegevliikmetele 35 EUR, noortele (18-26 a.) ja vähemalt 65 a. vanustele tegevliikmetele 20 EUR, pereliikmetele ja vähemalt 80 a. vanustele tegevliikmetele 2 EUR.

7. Jooksvad küsimused ja algatatud sõnavõttud

Sõnavõtte ei algatata, koosoleku juhataja annab infot eeloleval suvel Peipsi ääres Rannal juuli alguses toimuva suvise kokkutuleku kohta.

Koosolek lõpeb kell 15:25.

Koosoleku juhataja Arvo Pihl
Protokollija Jüri Ruut

ÜLDKOOSOLEK

**Lugupeetud ERAÜ liige!**

Eesti Raadioamatöörade Ühingu korraline üldkoosolek toimub 8. aprillil Tallinnas, Mustamäe Avatud Noortekeskuses, aadressiga Ehitajate tee 82. Koosoleku algus on kell 11.

Ootame aktiivset osavõttu!

ERAÜ juhatus

PERSOON

Raadiomes läbi elu

Oleme õismäel jõudnud viie-korruselises majas viimasele korrusele, veel kõrgemal - katusel - on Vello Priimanni (ES1QD) raadiomast. Sellal kui nimekaim otsib ei teagi mitmendat uksevõtit, tunnen huvi, et mitme n-ga tema nimi õigupoolest kirjutatakse, olen Google'is näinud seda ka ühe n-ga. "Ikka kahega! Nii et õige on Priimann. Aga selles majas elan juba 1978. aastast."

Üks kolmest toast on perekme päralt. Vasakul on laud, millel transiiver ja arvuti, seinal maailma kaart riikide kutsungitega. Vanasti kinnitati kõik siled paberil, nüüd teeb arvuti selle töö ära. Parempoolne sein on täis trofeesid, enamasti nägusad puuplaadid. Igaihe taga on tohutu töö. Kõige suuremat uhkust tunneb Vello aga tunnustuse üle, mille sai juba ligi neli aastakümnet tagasi. "Ameeriklaste "CQ-Magazine" on neid võistlusi korraldanud juba eelmise sajandi keskpaigast. Minu kolmanda koha seinaplaat on 1979. aastast. Eks see kolmas koht siit põhjamaalt tundub siiani lausa uskumatuna. Aga oma trofee sain kätte alles 20 aastat hiljem... Plaat saadeti teiselt poolt ookeani küll õigel ajal ära, aga sügaval stagnaajal ei läkitatud auhinda mulle Moskvast edasi, vaid jäeti keskraadioklubisse "hoiule". Et see oli esimene taoline seinaplaat Nõukogude Liidu raadiosportlasele CQ WW PHONE võistluste eest, siis pandi ta vaatamiseks

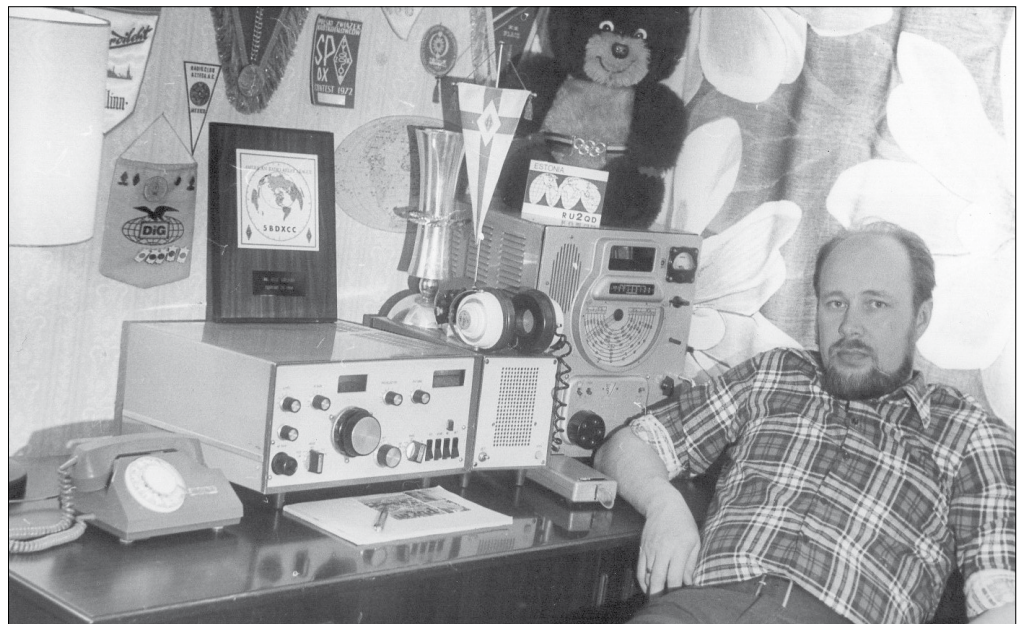

UR2QD oma koduses jaamas 1980

välja hoopis ALMAVÜ auhindade tupp. Aga mind unustati isegi teavitamast. Hakkasin siis ise asja uurima, kuhu mu trofee jäi? USA-st sain teada, et auhind on välja saadetud ja teist korda nad seda ei tee. Tänu oma kolmele soome sõbrale - Martti (OH2BH), Olli (OH0XX) ja Jorma (OH2KI), kõik maailmaklassi mehed - sain enne eelmise sajandi lõppu ikkagi oma auhinda kätte. See oli kõige ilusam kingitus just minu sünnipäevaks. Niisuguse sõpruse üle olen uhke. Pärast seda sai minust ka Soome Raadioamatöörade Liidu (SRAL) liige. Minu logiraamat näitab, et olen aegade jooksul

pidanud sidet enam kui 3000 Soome kutsungiga ja maailmas kolmandana teenisin OHA-2500 mälestusplaadi. Paljud Soome sõbrad imestavad siiamaani, kuidas ma sellega ikka hakkama olen saanud!"

Erinevaid diplomeid on Velloil tuhatkond, neid polegi väljas, sest korteris ei ole niipalju seinu, et neid kõiki eksponeerida. Võidukarikate riulil loendasin 30 karikat ja 27 medalit, seinaplaate on 55. Vello: "Siin on auhinda USA-st, Kanadast, Prantsusmaalt, Mehhikost, Jaapanist, Kolumbiast, Skandinaaviast, Austraaliast. Ainus diplom, mis on leidnud koha klaasi all, kuu-

lutab, et olen 2007. aastal tulnud Euroopa tšempioniks. Siis püstitasin oma klassis ka uue Euroopa rekordi. Ikka lühilainel. Aga mõned karikad on mul ka ultralühilaine tulemuste eest. Olen olnud eetris ju kõigil sagedustel." Puust tahvel, millel vasemärgis ES-1, 15. november 1992 ja keskel portselanist tekst, annab teada, et ameeriklaste ARRL on 1992. aastal tunnustanud "mister Priimanni" esimese eestlasena töötamise eest kõikide maailma maadega. Kogu seda "paraadi" imetledes tahan teada, millal kogu see võidukäik eetris algas?

"1961. aastal, olin siis 18-aastane koolipoiss, õppisin Keila

PERSOON

keskkoolis. Koolis oli meil hea raadiosõlm, seal alustas nt Erik Lillo oma karjääri spordirepordina. Harrastasin kergetõustikku ja laskmist, aga raadiospordi juurde tõid mind klassivennad Raul Järvlepp (ES1IP) ja Georg Vasar (ex UR2IO), kuulates peale tunde raadiosõlme vastuvõtjat ja avastades huvitavad sagedused, kus vahetati põnevaid kutsungeid ja aeti juttu. Georg sai meist esimesena sõjaväe vastuvõtja omanikuks. Sel aastal (1961) anti meile kolmele ka esimesed kutsungid. Tõsi, need olid pelgalt kuulamiseks, mitte ise signaali läkitamiseks. Kuulasime teiste jaamade sidepidamisi ja selle kinnituseks oli meil õigus saata oma QSL-kaarte. Minu sõprus amatöörismiga katkes ajutiselt sel lihtsal põhjusel, et 1963. aastal pidin minema armeesse aega teenima. Morset hakkasin kuulama ja omal käel õppima juba enne armeeteenistust, aga sõjaväes oli hea võimalus end täiendada, kuigi ma ei töötanud radistina, aga sain loa läbida nii 2. kui 1. klassi radisti eksamid. Teenistus möödus kolmes Kaukaasia liiduvabariigis ja kuna minu eriala õppeklassid olid head raadiovastuvõtjad, siis kasutasin ära iga võimaluse kuulata ka amatööride sagedusi. Levik oli Eesti suunal hea ja sageli sain jälgida, kuidas UR2AO, UR2AR, UR2AT ja UR2CW/UR2KAA etris sidet pidasid ja omavahel muljeid vahetasid. Minu jaoks oli see väga põnev.

Novembris 1966 mind demobiliseeriti, taskus 1. klassi radisti paberid. Siis algaski minu kui raadioamatööri karjäär, kutsungiks UR2QD. Et sõda oli röövinud minult isa, siis pidi vaid ema kasvatama mind ja vanemateta jäänud lapsendatud tüdrukut, kogu soovosist saavad kesine sissetulek kulus elamiseks ja meie koolitamiseks. Huvialale sain kulutama hakata alles siis, kui hakkasin tööle. Esialgne tehnika oli algeline ja tuli omal ehitada. Odav ringhäälingu vastuvõtja tuli ümber häälestada raadioamatööride sagedustele, lihtne 10-vatiline saatja oli morsesignaalide saatmiseks, antenniks oli vertikal. Ehk on raske uskuda, aga selle varustusega sai peetud sidet nii USA, Brasiilia, Jaapani kui



Koogisõmine Vello Juure kodus Õismäel 1982 – vasakult: Irmeli OH3TJ, Laine UR2YL, Arvo UR2CW, Enn UR2AR, Vilho OH3VV, Malle (XYL OD), Vello UR2QD ja Martti OH2BH

Austraaliaga. Hiljem sai püsti pandud 18-meetrine mast, millele pööratav antenn. Hankisin raadioklubi kaudu ka korraliku sõjaväest saadud vastuvõtja. Elasin Tallinna piirist väljapool, Kapsa külas (praegune Tutermaa). See kuulus juba piiritsooni. Et meie kodu asus kaks kilomeetrit Valingu jaamast eemal, siis ega keegi linnast sinna aitama ei tahtnud väga tulla ja kogu abi tuli emalt, kes aitas vajadusel antenniraatide mõõtmisel või jälgis mõõteriista näitu antenni häälestamisel.

Detsembris 1975 sai minust meistersportlane, märtsis 1981 rahvusvahelise klassi meistersportlane, teisisõnu suurmeister. Eesti esimene suurmeister raadiospordis oli Vjatšeslav Krivošei, tollase kutsungiga UR2QI. Eesti meistriks tulin esmakordselt mais 1984. Mulle meeldib üksinda töötamine - olen tänulik Tõnnole (ES5TV), et ta on andnud mulle võimaluse töötada oma baasist Jõgevamaal. Pöggelmanni nimelisel Elektrotehnika tehasel Tallinnas oli nõukogude ajal oma klubijaam UK2RDA, selle eestvedajaks ja ehitajaks oli Tõnu Elhi. Et seal puudusid nn võistlusoperaatorid, sain võimaluse töötada seal oma kutsungiga 1979. aasta CQ WW-s ja 1980. aasta WPX-s. Mõlemal korral tulin maailmas kolmandaks. See oli esmakordne taoline suurtulemus Eestimaalt.



1987 Vello kodus - Olli, OH0XX annab Vellole üle Eesti esimese 5BWAZ seinaplaadi, mis ameeriklaste poolt oli välja antud juba 1983...

Mõelge, võistlus kestab kaks ööpäeva järjest - kes hoiab end ülal piimaga valgendatud tee joomisega, kes lisab sidrunilõike, kes rüügab kanget kohvi. See on ränk katsumus, aga mind on alati avitanud riivitud sidrun pooleks meega ja sellest valmiv soe jook.

1980-ndatel tegutsesin veel ka Kirovi nimelise kalurikolhoosi raadioklubis, seal oli eestvedajaks Toomas Kull (UR2RJ). Kirovis tehti kõike suurejooneliselt, see kehtis ka raadioamatöörismi kohta. Mul oli päris hea transiiver, võistlemiseks võtsin igale poole oma tehnika kaasa. Takkajärgi olen mõistnud, et raadioamatöörism tähendab teatavat elustiili. Olen sellist elu elanud üle poole sajandi ja tunnen uh-

kust saavutatu üle.”

Vello selja taga raamaturiulil on mitukümmend vägevast albumit, suuremad kui tavalised fotoalbumid. Igapähe on 600 QSL-kaarti. Tegemist on mehe elutööga, kokku on albumites üle 10 000 QSL kaardi, aga seal on üksnes need, mis tähistavad erilisi sündmusi, näiteks tuntud inimesi, ajaloomälestisi või kaunist loodust. Aastas saadab Vello üle maailma kuni 10 000 oma QSL kaarti, neil on ilusad Tallinna vaated.

“Olen oma raadioamatööri pika karjääri jooksul saatnud kaarte umbes poolele miljonile inimesele. Ja vastu saanud neid ka tõelistelt kuulsustelt nagu Hispaania ja Jordaania kuningad,

PERSOON

Tai kuningas ja kuninganna, Argentina president - kõik nad olid/on tõelised raadioamatöörid. Kui IARU sai 90-aastaseks (2015), siis trükkisime samuti ilusa postkaardi nelja linna (Tallinn, Tartu, Kuressaare ja Narva) vaadetega. Tagaküljel olid selgitavad tekstid. Samamoodi tähistati Balti keti 20. ja 25. aastapäeva. Kujundasime need kaardid koos Haraldiga (ES1LS) ja mina vastutasin nende – 14 000 tiraažiga – kaartide välja saatmise eest. Sakslase Rudi Sittenarveni nimi ütleb lihtsurelikule vähe, aga tegemist oli suure tahtejõuga inimesega, kes oli küll vähihaigusega aheldatud voodisse, kuid ometi tegutses aastakümneid raadioamatöörina. Tema QSL-kaart on mul aastast 1986. Mitmeid kordi olen pidanud sidet Vladimir Shishkoga (4K9W) Aserbaidžaanist – temagi on sakslasega samas olukorras, aga juhib arvutiga raadiojaama. Nõnda peab ta aktiivselt ühendust üle maailma, olles ühtlasi hea morseoperaator. Selline elu on väga kallis, aga teda toetavad praegu 45 riigi raadioamatöörid igakuiselt 200 euroga.

Aastaid tagasi, kui oli hea levi 10 meetri lainelal ja mul katusel kuue-elementine yagi antenn, aitasin suurel hulgal meie amatööridel töötada mujal maailmas tegutsevate eesti rahvusest või keelt kõnelevate hobi-kaaslastega. Meelde on jäänud Ülo Vilms (K4OV), Hillar Raamat (N6HR), Rein Raja (K9EFR), Artur Orav (WA2SQG) Amerika Ühendriikidest ja Kanadast Lembit Türrul (VE3ETB), Uno Viisima (VE3PZI). Kahjuks on nad tänaseks enamuses juba meie seast lahkunud”.

Vello peab oma kogu kohta ka põhjalikku statistikat. Näiteks lennukit näeb 511 kaardil, laeva 498, looma 473, silda 231, lindu 225, rongi 109, kala 88, putukat 56, rääkimata linnadest, autodest või lilledest. Isegi antennidest ja morsevõtmetest. Kogu see arvepidamine on mõistagi arvutis ja suureneb pidevalt. Kui oled nii pika staažiga, siis hakkad tahtmatult ka kõike muud koguma. Vello Priimanni kogudes on üle 10 000 ümbriku, enam kui 6000 postkaarti, suur kogu postmarke, münte, märke jmt.

Vello: “Võta teadmiseks - Eesti on oma väiksuse tõttu samuti rahvusvaheliselt väga huvipakkuv. Omaette kollektsoon on mul aga maailma saartelt pärit erinevate IOTA-numbritega QSL-kaartidest. Erinevaid IOTA saari on mul tänaseks kokku 1014. Eesti kuulub nende väheste riikide hulka, kus on kolm saartegrupp: Läänemere grupp, st Saaremaa, Hiiumaa ja Vormsi koos enda ümbrusega, Soome lahe grupp, siin nt Naisaar, Aegna, Prangli jt, ning Riia lahe grupp, kus on Kihnu ja Ruhnu. Esimene aktiivsus Prangli saartelt uue IOTA numbri all toimus minu poolt juuli lõpus 1991 kutsungiga ES1QD/2. Väikesele võimsusele ja piiratud ajale vaatamata pidasin 1200 sidet Euroopast kuni Nauru saareni Okeaanias. Olen Eesti saartelt pidanud kokku üle 50 000 raadioside



OH0/UR2QD - Ahvenamaal 1988

enam kui 200 riigiga üle maailma. Pean ülevaadet ka Eestist töötanud erinevate kutsungite kohta ja neid on mul kokku 1185.

Lühilainetel on minu unistuseks saada kinnitatud 300 maad kõigil üheksal lainelal, praegu puuduvad veel viis maad vaid 160 meetril, aga küll ma saan needki kätte. Loota tuleb vaid uutele ekspeditsioonidele ja heale levile. Minu eriline huvi ongi ühenduse saamine just eksootilistes maades ajutiselt tegutsevate ekspeditsioonidega. Selline lõbu - mõtlen ekspeditsioone - on kallis, isegi mitusada tuhat dollarit reisi kohta. Kaasa tuleb tarida elektrigeneraatorid, kütus, toit, meditsiinitarbed jne, jne, rääkimata muidugi raadioaparatuurist ja antennidest. Niisugune ettevõtmine on võimalik üksnes rahvusvahelise toetuse abil. Olen ise Soome sellise fondi, OHDXC liige, olen ka eraldi toetanud ekspeditsioone, mis suundusid seni minu kollektsoonis puudunud saartele.”

Vahepeal läks jutt ka nimekaimu kauaegsele põhitööle. Vello Priimann läks Eesti Raadiosse tööle 1966. aastal ja jäi sinna tervelt 42 aastaks, lõpetades tehnilise keskuse vahetusjuhatajana. Töötada tuli koos Lembit Lauri, Felix Leedi, Toivo Maki, Juhan



Semud - Vello ja Hillar (N6HR/ES1HR, SK)

Virkuse ja teiste raadiotähtedega. Elu tootis lugusid, milliseid Vello mulle muhedalt edasi pajatas. “Tegin ka ise saateid. Endel Kesker oli raadioamatööride perest, teenis leiba rootsikeelsete saadetega, kus tegi juttu ka eesti amatööridest. Kui ta pidi jääma kõrvalle, siis tegin tõlgi vahendusel mitu aastat neid saateid edasi. Eks raadiotöö ristus mõnikord ka amatöörismiga. Näiteks Thor Heyerdahli teise maailmakulsa ekspeditsiooni ridadesse kuulus ka arst Juri Senkevits, kes hoolitses

PERSOON

ekspeditsiooni raadioside eest emamaaga, aga pidas sidet ka raadioamatööridega.” Selle kontakti ihkajaid oli sadu, seetõttu tuli Vellol järjekorras oodata kaks nädalat, enne kui ühenduse aeg temani jõudis. Mõistagi jõudis see kohe ka Eesti Raadio kaudu eetrisse.

“Jälgisin aastaid tagasi Kanada-Nõukogude suusakspeditsiooni Põhjapoolusele ja tänu isiklikule tutvusele sain veel enne avatseremooniat lindistada intervjuu ühe osavõtjaga, mis mõistagi jõudis Tallinnas kohe eetrisse. Enamasti on Antarktika ekspeditsioonidel kaasas ka mõni raadioamatöör, et kindlustada raadioühendus, kui midagi paha peaks juhtuma. Üht India Antarktika-ekspeditsiooni jahtisin pool aastat, aga levi oli nii halb, et kuidagi ei õnnestunud. Lõpuks ikkagi püüdsin kinni.”

Hommikuti voodist tõustes on Vellol esimeseks asjaks transiiveri ja arvuti sisselülitamine. “Nü saan maailmast kõige nohedamalt uudised kätte. Tõeline amatöör ei pea päevagi vahet.” Vello Priimann on hea jutuga, nagu “varrukast” tuleb lugusid oma koerast või Piritale ehitud ülekandekeskusest Moskva olümpiamängude ajal või siis kaksikutest lastelastest. Poisid on alles 11-aastased. Võib-olla saavad neist kord vanaisa mantlipärijad? Praegu on nende küll vutitrenn kõige olulisem.

“Ainuuksi oma rahvusringhäälingus töötatud aastakümnetest võiksin kirjutada raamatu, olen võtnud küll hoogu, aga tegemisi on kogu aeg olnud nii palju, et ei jää mahti. Näiteks 1991. aasta putši ajal, 19. augusti hommikul tulid perega Prangli saare ekspeditsioonilt. Seega olid kaasas nii transiiver kui antenn. Viimasena astus paati üks kohalik naine ja hõikas: “Moskvas oli riigipöörde!” Mehed naersid selle peale. Kui aga Leppneeme sadamale lähemale jõudsimise, tekkis paadis vaikus. Sadamakail olid ootamas relvastatud piirivalvurid. Tallinnas kihutasin kohe tööle. Oli karta, et putšistid tahavad vallutada raadiomaja ja ma juhtisin tähelepanu, et ründajad võivad raadiomaja tungida ka kõrvalasuvast sideministeerumist, kasutades selleks ühist katust. Või kooli poolt üle aia. Sinna paigutati mõned meie mehed. Vahetusju-

hatajana vastutasin programmide töö ja saadete tõrgeteta jõudmise eest saatjatesse. Aga ka korra eest mõlemas raadiomajas. Sel õhtul oli Harri Tiido väliskommentaatorina raadiomajas valves. Veel öösel helistasime Riiga ja Vilniusesse, lindistasime sealseid kolleege. Samuti helistasime Soome, kus viibis Lennart Meri. Pärast intervjuud soovis Meri rääkida ka minuga, saanud teada, et olen raadioamatöör. Tema sõnad olid: “Teie, Vello Priimann, võtke oma südameasjaks kaasata raadioamatöörid kindlustamaks vajadusel raadiosidet!” Helistasin kohe Arvo Kallastele, kes tegutses edasi. Öösel seisin lahtise akna ees ja kuulasin, kuidas Tondil soojendati tankimootoreid. Muidu oli kõik rahulik ja kell üheksa hommikul lõpetasin oma vahetuse. Järgmised päevad veetsin kodus raadio ees, kuulates eetrist, mis toimub Moskvast. 20 meetri lainealal anti Kaug-Idasse lahtise tekstiga edasi Jeltsini ukaase. Mõningaid neist ka lindistasin, viisin need Raadio 4 uudistele, kus nad ka eetrisse läksid.”

Vello võttis riuilult väikese riistapuu ja andis selle minu kätte: “Arva ära, mis see on?” Kui jäin vastuse võlgu, muheles premees: “See on sõjaaegne Rootsi manipulaator, teisisõnu morsevõti. USA-st sain seitse aastat tagasi teise taolise auhinna, see on vasest ja kaalub tervelt 3,4 kilo - mõistagi käsitöö. Ahjaa, ühest olulisest raadioamatöörist ma Sulle veel ei rääkinudki. See oli mu parim sõber Oleg Mir (ES1RA). Üle saja aasta tagasi kolisid Olegi vanavanemad Eestist Valgevenesse ja seal edasi Kirgiisiasse. Seal Oleg sündiski. Nende eestipärane nimi oli tegelikult Müür, aga kuna ü täht oli võõramaal tundmatu, siis kirja pandi neid “Mir’i” nime all. Raadiopisiku sai Oleg külge juba lapsepõlves. Sõjaväeteenistus tõi noormehe Eestisse ja pärast armeed jäigi ta esivanemate maale ning hakkas siin oma UR2RA kutsungiga Eestile nime tegema. Oleg oli tippasemel morseoperaator, meistersportlane, esmaklassiline DX-meis, “Honor Roll Nr.1” auhinna omanik, paljudest diplomitest, medalitest ja seinaplaatidest rääkimata. Oleg omas rohkesti sõpru üle maailma ja oli ise alati abivalmis. Kahjuks pidi ta mitukümmend aastat



Vello (ES1OD) oma hea sõbra Olegiga (ES1RA, SK) 2009.a. Udukülas



Vello, ES1OD Kaisma kokkutulekul (2010) Eesti karikavõistluste karikat vastu võtmas

võitlema vähiga. Tema eluvaimu aitas ülal hoida just raadioamatöörism, see andis ta elule mõtte. Olegi soov oli, et ta hauaplaadile saaks kirjutatud ka tema raadio-kutsung Nii ka tehti. Pärnamäe kalmistule sattudes leiati tema haa ES1RA järgi. Aasta enne meie hulgast lahkumist pakkusid arstid uut ravimit, aga see oli väga-väga kallis. Üritasime seda summat Maarjamaalt leida, aga ei õnnestunud. Süs pöördusin Olegi sõprade poole Moskvast, keda minagi tundsin. Ei läinud kaua, kui ta avastas oma pangakontolt vajamineva summa. Tõeliste sõprade abiga saime veel üle aasta kuulda Olegi häält eetrist.

Oma elule tagasi mõeldes tulid järeldusele, et olen kõik need 55 aastat tegutsenud “üksiku hundina” ja olen seda ka edasi. Kasutan aga iga võimalust, et meie huviala propageerida ja olen saanud seda

teha nii ETV kui ka ERR programmide kaudu. Aga me ei saa seda vestlust lõpetada enne, kui olen tänanud oma abikaasat. Malle on mind 45 aastat toetanud. Tänu talle olen ma nende tulemusteni üldse jõudnud. Võistluste aegu ootab mind alati soe toit ja jook. Ta on suurepärase kokk, tema õunakooke kiidavad taevani meil külas käinud Soome kolleegid. Koos prouaga olen käinud ekspeditsioonidel, ühiselt külastanud oma raadiosõpru nii Eestis kui välismaal, koos oleme ehitanud antenni ja vedanud kaableid. Tuhat tänu! Pean väga lugu nendest inimestest, kellel on mingi pidev, kauakestev harrastus, minu silmis on raadioamatöörism üks põnevamaid ning õilsamaid. Olen õnnelik, et sellele rajale kord astusin.” Nimekaimu külastas

Vello Lään
November 2016

PERSOON

Henno Akkatus, ES3GX, 80!

14. jaanuaril 2017 kogunes Vahastu rahvas, koos kaugemaltki kutsututega, tähistama omakan-dis teada-tuntud mehe, Henno Akkatus 80. sünnipäeva. Täht-sale juubelile suundus ka ES3-delegatsioon, koosseisus ES3BQ, ES3BM, ES3AT, ES3KI – sest Henno pole ju ei keegi muu, kui ES3GX isiklikult!

Henno kodupaik Vahastu on ca 70 elanikuga küla Raplamaal. Vahastu on nagu oas kesk metsi ja rabasid. Lähim linn on Paide, Raplamaa oma linn, Rapla, jääb oluliselt kaugemale. Vahastul on oma linnus (Alempoisi muinasmakonna põhjapoolsem kindlus-tus), oma kirik (1883 ehitatud Türi abikirik), oma suur kivi (Vahastu Suurkivi), oma Vabadussõja monu-ment (avatud 1931, taasavatud 1989), oma metsavendade mälestusmärk (avatud 2008) ja isegi oma pitsumaja (vabatahtlik tuletõrje aastast 1930). Kõigele eel- poolsele lisandus 2014.a. veel „Vahastu Trehvamise Tare” – modernne (lausa maaküttega!) kultuurimaja. Viimasesse siis olidki eelpoolmainitud neli ES3-e nüüd teel. Lisan, et Vahastu saanud oma nime tänu mesilastele. Aegadel, kui nüüds Vahastu maad kuulusid veel kloostri-le, peetud seal palju mesilasi. Mesilavaha läinud aga kloostri-sse vahaküünalde valmistamiseks. Vaha järgi hakatudki siis paikkonda nimetama Vahastuks. Ja tasub mainida, et 18.sajandi lõpus sai Vahastu kurikuulsaks tänu sealsele parun Gumprechtile, kes ehitas vabrikuhooned ja sulatuhaju, et soomaagist terast tootma asuda. Terasetootmise asemel tegeleti vabrikus aga hoopis valeraha trükkimisega...

Meie ES3-tiimi kulgemine marsruudil Rapla-Vahastu käis tollel talvisel pärastlõunal suure osas vägagi turvatult. Kuimetsa-Vahastu teelõik oli kaetud spaleeris püssimeestega – kõigil käes laskevalmis relvad, seljas erkoranzid vestid. Nagu hiljem selgus, käis parasjagu erandlikult arvuka jahiseltskonna kaasamisega hundijaht. Nii nagu omal ajal saabus Mahtra sõtta mehi üle mitme kihelkonna, oli ka nüüd saabunud relvis mehi kokku nii Harju-, Rapla-, kui Järvamaalt. Üldse olnud väljas 82 jahilist ja

kahele hundile jäänud see päev ühtlasi viimseks.

Vahastus endas on ka palju jahimehi. Vahastust räägitakse üldse kui paigast, kus igal inimesel olevat mingi hobi – nüüdsama aega surnuks ei löödavat. Õnneks on vähemalt ühe vahastulase, kelleks ongi meie Henno, hobiks ka raadioamatörisim. Henno on kahtlemata väga koloriitne kuju. Paraku kipub tihti peale nii olema, et tegijamatel kas ei jagu aega, või siis endal lihtsalt sulg ei jookse, et ka järgnevad põlvkonnad saaksid teada, kuidas asjad ennemal käisid ja mis tegusid tehti. ES3GX-i austamisõhtul Vahastu Trehvamise Tares jäi õnneks ka piisavalt aega, et raadioamatöörid ka isekeskis olnud meenutada said. Tulemegi siis nüüd Hennole appi sulega paberit krabistama. Järgneva loo pajataski Henno, ES3GX.

Esmane huvi raadioasjanduse vastu tekkinud Hennol 7-8 aastaselt. Parasjagu käinud Tallinna pommitamine (märts 1944). Peretoas mänginud raadio ning üks tädi selles aina rääkinud ja rääkinud. Ühtäkki jäänud tädi vakka. Väike Henno käinud seepeale muudkui ümber raadio ja püüdnud aru saada kuhu tädi jäi. Tädi kaotsimineki jäänudki Hennot painama ning sellest ajast saanudki temast raadiohaige. Veel mäletab Henno, kuidas olnud isaga Tallinnas ja sattunud Pikal tänaval asuvasse sõjaväeraamatupoodi. Seal näinud ta müügil raamatut, mis käsitles raadioamatörisimi. Palunud isa see raamat talle osta. Isale aga järeltulija raadiohuvi ei meeldinud – tema soovinud, et pojast tuleks hoopis viuldaja.

Oma esimese detektorraadio tarbeks detektorkristalli meisterdas Henno ise. Selleks tuli sulatada kokku tina ja väävlit ning nii tekkinud plõnni peal asuda ot-sima kontakttraadile soodsaimat puutepnkti. Raadio häälestuskon-tuuri pool sai keritud tekstiiliso-latsiooniga traadist ümber klaasist rohupudeli. Kuskilt õnnestus hankida ka tarvilised pöörd-kondensaator ja kõrvaklapid. Omatehtud raadioga saanud siis kuulata tollaseid Eesti ja Soome ringhäälingusaatajaid. Järgnevalt ehitatud Henno raadiole helivõimendi, et eetrihääled kostuksid ka



Juubilar Henno, ES3GX

temaga ruumis viibijateni.

Henno peres oli esimese va-bariigi ajal ka „pärisraadio” – Marconi. Venelaste saabumise järgselt mähkinud isa aga viimase vatiteki sisse ja kaevanud maasse. Raadioga kaasa pandud ka pudel kodust valgesõstraveini. Miks? - Henno takkajärgi seletada ei oska. Sakslaste aegu kaevatud raadio jälle välja. Erinevalt venelastest sakslased rahva meelsuse pärast liigset muret ei tundnud, sest oli ju Eesti rahvas juba lühikest aega saanud nautida elu „Stalini päikese all” ning kõigil ka valusalt meeles omadest ja võõramaa-lastest stalinistide hirmutööd: piinamised, mahalaskmised, küü-ditamised. Maa sees lebanud raadiol olnud nüskusest tingituna küll puitkorpus lõhenenud, kuid elektri andmise järgselt teinud raadio kohe selget-kõlavat häält. Aga et veinile aeg ainult kasuks tuleb – seda teab ilmselt juba igatüks niigi.

Tollased raadiod vajasisid toi-teks valdavalt autonoomseid toiteallikaid, sest vaid vähestes paikades oli statsionaarne elek-trivõrk. Teatavasti raadiolambid töötavad üldjuhul kahe oluliselt erineva koormusvoolu ja pin-gega toiteallika toel. Ka Henno isa soetatud raadiote osteti poest aeg-ajalt uued anoodpatareid. Neid vajati korraga kaks, sest tar-viline 120V saavutati kahe 60V-se patarei järjestikühendusega. Kui

anoodpatarei koormus oli vaid mõni milliamper, siis küttevoolu andvad küttekud pidid olema võimelised väljastama juba voolu alates sajakonnast milliamprist. Henno pereraadiol oli küttevoolu tarbeks happe- ehk pliiaaku. Viima-se eeliseks oli, et tühjaks saamise järgselt ei pidanud iga kord taas poodi uue järgi minema - küttea-kusid oli võimalik saata lähemasse linna laadima, või oli siis kohapeal mõni ärksam kodanik püstitanud tuule või vee jõul töötava elek-trigeneraatori. Henno mäletamist mööda viinud isa aku laadima läheduses asuva tuulegeneraatori omaniku poole. Täislaetult oli aku pinge 2,1V ja elektrit mahtunud sisse 10-20 Ah vahel.

Et Henno kõrval pidulauas oli ka meie teine staažikas amatöör – Ülo, ES3BQ, siis vahele ka tema tolle õhtune meenutus seoses venelaste eest raadiote peitmisega. Ülo vanematel olnud uhke Phi-lipsi raadio. Kui sõda läbi ja uus võim lubas taas raadioid omama hakata, kaevanud Ülogi isa maa seest raadio välja. Ettenägeliku inimesena eraldanud ta aga siis raadiolt Philipsi suurejoonelise firmamärgi ja asendanud tolle punaseks värvitud plekist lõiga-tud viisnurgaga. Ja kui peretoa laual lebanud neil senini aukohal raamat „Eesti rahva kannatuste aasta” (ilmus Saksa okupatsiooni aegu 1943), siis nüüd pandi kõi-gile saabuajale vaatamiseks välja

PERSOON

„Eesti rahvas Nõukogude Liidu Suures Isamaasõjas”.

Henno esimeseks amatöörilaineid kuulata võimaldavaks aparaadiks olnud tutvuste kaudu hangitud „Purga” (purgaa – tugev lumetorm, eesti k.) nimeline raadiovastuvõtja. Viimase tootmist alustati Nõukogude Liidus 1939.a. ja see oli mõeldud kasutamiseks peal- ja allveelaevadel. Vastuvõtuala 1,3...20 MHz, tööliigid AM ja CW.

1974.a. lugenud Henno kuskilt, et Rapla trükikojas koguneb üks huviring, kus hakatakse õpetama raadioamatöörismi aluseid ja morsega sidepidamist. Ringi asus juhendama meile kõigile teada Jaan Nikker (UR2GZ, ES3GZ), kes töötas tollase rajoonilehe „Ühistöö” toimetajana. Et trükikoja peamine klient oligi rajoonileht, siis oli ilmselt ka lehemehel hõlpsam ruumide kohalt kaubale saada. Oma esimese side teinud Henno 1975.a. Rapla kollektiivjaamast UK2RRK, mida vedasid tollases PKV Rapla Võrgurajoonis ametis olnud entusiastid. Esmaside aegu läinud tal otsaesine küll märjaks, aga hakkama siiski saanud.

Kui mehed sattuvad isekeskis pikemalt laua taga istuma ja jõutud öelda ka juba mõned toostid, siis võib täiesti kindel olla, et jõuab kätte ka kroonu-aastate meenutamine. Seejuures on allakirjutanu korduvalt kogenud, et neil, kes omal ajal 3-4 aastat teenima pidid, on vene kroonu aegadest meenutada ka nii mõndagi head. Masendav korralgedus ja nooremate ajateenijate mõnitamine saabus aga seejärel, kui teenimis-aeg lühenes aasta võrra kõigis väeliikides. Viimasele fenomenile on pühendanud oma aega ka mitmed uurijad. Kuid kahtlemata kogeti armeeaastatel paljutki, mis eraelus jäanukski kogemata: õpiti lähedalt tundma teiste rahvuste iseloomujooni ja kombeid, tunti kui oluline on toetav seltsimehe õlg ja eelkõige - mis on tõeline sõprus. Hennogi pidi kodupaigast olema lahutatud 3 pikka aastat, aga ta ei kahetse sedagi aega. Teenistus mõõdus tal soomusmasina komandörina. Et radioteemast aga mitte liialt eemalduda, ei hakka ma nüüd ühtegi Henno kroonuseiklust siin meenutama. Neid räägib ta sulle siis ise, kui sul peaks kunagi au olema tema-ga ühise laua taga istuda. Henno

suurel tähtpäeval viibijad said aga tema kroonumeenutustest üsna südamest naerda...

Töömehe aastad möödusid Hennol kodumajandis Vahastu maadel autorooli keerates. Pensionile siirdus ta juba suure ja jõuka Kaiu kolhoosi liikmena (Vahastu liitus 1975 Kaiu kolhoosiga). Et Henno tööga ühismajandis väga rahul oldi näitab seegi, et ühel hetkel küsinud kolhoosisimees Hennolt, kas ta oma perele omaette maja ei sooviks? „Muidugi oleks hea“, vastanud küsiti. „Vali siis koht välja ja pane nime sulle maja püsti“, kostnud esimees. Ja nii koliski peatselt Henno pere uude eramusse. Kaiu kolhoosi kauane esimees Lembit Arro, hilisem riigikogu liige, on aga seda küll väärt, et isegi siinses loos teda hea sõnaga meenutada. Arro ise elas oma perega, ja jäigi esimehekarjääri lõpuni elama, ühte kolhoosile kuuluvasse tavalisse korterelamusse. Mitte ei järginud enamuse nn. punaparunite eeskujul lüüa kõigepealt ikka endale villa püsti.

Agaga tagasi raadioasjanduse juurde. Saanud vastuvõtja Purga omanikuks asus Henno selle juurde ise ehitama saatejaama. Kuskil 1975 saanudki valmis ühelambilise telegraafisaatja lambiga 6P13S. Järgmisena võttis Henno ette juba väga tõsise töö – UW3DI esimese variandi. Viimases kasutati üksnes raadiolampe ja lõppastmes oli GU-29. Tollaste olude tundjale jääb küll arusaamatuks, kust leidis Henno pingelise ühismajandi töö ja pere kõrvalt aega asuda nullist ehitama üht selle aja moodsaimat ja veel SSB võimekusega vasat. Pealegi, Henno tööpäevad ei möödunud ju mõnes töökojas, instituudis, või muus varjualuses, kus talvelgi mõnus omi asju no kitseda. Tal polnud, nagu mõnel side-, raadio- ja muu elektroonikaala töötajal, võimalust tassida koju vajaminevaid raadiodetaile ja materjale. Henno oli ja on põline maamees ja tema pikad tööpäevad möödusid erinevate masinate roolides. Kuid ööpäevas on ju veel ka ööd – viimane oligi Henno ehitamiste aeg.

UW3DI korpus valmis tal kõik koduse kõõgi lauanurgal. Plekki painutas puuklotside vahel. Tööriistadeks olid lihtne rauasaag, käsidrell, viil, haamer, joote-kolb. Materjale ja detaile töid talle



Henno 20 aastat nooremana koos Jaan Nikkeriga shackis UA1FA vasat kuulamas

aga sobivates ametites olevad sugulased, sõbrad ja tuttavad. Kvartsid UW3DI-le õnnestunud osta posti teel Moskvast (ilmselt Posõltorgist). Lõpulambi GU-29 saanud meditsiinisüsteemist. Kaua olnud probleemiks sobiva vernjee leidmine skaalale. Ühest ungarlaste mõõteriistast sai aga seegi välja kougitud. Nii valmiski lõpuks põlveotsas Henno esimene päris oma vasa. Igal juhul - müts

maha selliste meeste ees nagu Henno, kes vaatamata sellele, et neil polnud tööandjat abiks varustusküsimuste lahendamisel, et neil polnud võimalust poolt tööpäevast kulutada lähedalt vaid oma asjadega tegelemisele ja kes ei elanud mitte Tallinnas või vähemalt mõnes suuremas keskses - ikkagi suutsid nad algusest lõpuni oma kätega teha valmis niisuguse keerulise tehnilise seadme. See oli ime!

Järgmise vasa ehitas Henno juba täiuslikuma. Erinevalt eelmisest oli selles kasutusel ka transistoreid. Valmis see UA1FA raamatu „Ja stroju KV radiostantsiju” (Ehitan LL raadiojaama, eesti k.) abil. Lõppaste oli kahel lambil GU-50. Tolle vasaga pidas Henno suurema osa oma siledest.

Esimese tööstusliku vasa ostis Henno kasutatuna ühelt Tallinna amatöörilt krooni aegu. Pruu-gitud Icom-725 eest tasus ta 10 000 krooni. Paraku jäi õnn üürikeseks – Henno ostis pilli müüjalt seda kontrollimata ja alles kodus selgus, et saaterežiimis antennist midagi välja ei lähe. Müüja aga väitis, et tema müünud korras



Juubilar nooruslikus tantsuhoos

riista. Viga osutunud nii tõsiseks, et isegi Hellar, ES111 laitanud vaid käsi. Ühesõnaga - 10 tuhat krooni nagu maha visatud.

Kui Henno majanduslikult taas kosus, soetas ta uue aparaadi juba ametlikult maaletoojalt. Aga nagu mees nüüd takkajärgi meenutab, olnud see õige amatöörismuse aeg ikka see aeg, kui kõike tuli alles õppida, kogeda, ise ehitada - seejuures ise iga päevaga targemaks saades. Nüüdsed paljud amatöörid olevat Henno sõnul igavad kujud – läheb poodi, ostab vasa, lobiseb bändil ja ei kujuta seejuures ettegi kuidas üks vasa ehitatud, rääkimata juba mingist ise ehitamisest.

Henno on olnud kontaktis üle paarisaja erineva maa hobi-kaaslastega, olnud ka aktiivne võistleja, olnud üks stabiilsemaid osalejaid piirkondlike ja üleriigilistel kokkusaamistel.

Soovime Hennole jätkuvalt raudset tervist ja edaspidigi palju-palju südant soojendavaid hetki koos vanade ja uute eetrisõpradega!

Hennot usutles,

Meelis Allika, ES3KI

REISIKIRI

Nädalalõpp Kaunases

Möödunud aasta lõpus, täpsemalt detsembri esimesel nädalavahetusel tähistas Kaunase Tehnikaülikooli Raadioklubi (KTURC) oma 60-ndat juubelit ning selleks puhuks kutsusid leedukad taas enda juurde ka väliskülalisi. Allakirjutanut on veidi mälestusi 20-aasta tagusest külaskäigust, mil tookordne KPI (Kaunase Polütehniline Instituut) raadioklubi sai 40, 10 aastat tagasi osalesid samal üritusel aga Tom (ES5RY) ning Tõnno (ES5TV). Seekordne ES-delegatsioon sai aga lausa 4-liikmeline – eelmainitutele lisaks liitus ka Jüri (ES5JR). Nüüsis oli ERAÜ igati „kõrgel ning ametlikul tasemel“ esindatud. Tartu mehed valisid transpordiks auto, Põhja-Eesti omad aga lennuki, mis küll meid vaid Vilniusesse viis, kust siis ikkagi autoga tuli edasi Kaunasesse sõita (vahemaa ca 100km).

Liitumise leedukate üritusega laupäeval peale lõunat, mil neil algas n.ö. rahvusvaheline ja ajalugu meenutav osa. Olime ülikooli ühe õppehoone suures auditooriumis, mis paraku oli siiski pooltühi – kokku oli osalejaid ehk 50 ringis (leedukate suurt amatööride arvu arvestades ikkagi ju vähevõitu), ilmselt pigem Kaunase enda kant. Tausta avamiseks – Kaunases lähtub eelkõige LRSF-i ehk Leedu Raadiospordi Föderatsiooni tegevus ning Leedus eksisteerivadki kaks organisatsiooni (föderatsioon ja ühing) lahus ja teineteisest sõltumatult – spordiga tegeleb föderatsioon ning kõige muu „ühiskondlikuga“ aga LRMD. Vilniusest oligi kohale tulnud nende ühingu (LRMD) uus president Simonas, LY2EN – üsna noor amatöör, kes jättis väga hea mulje - valdab head inglise keelt ning tundub, et tal pole ka probleemi suhtlemisega sellel „igipõlisel vastasseisu teljel“ Kaunas-Vilnius, hi! Mõned noored paistsid veel auditooriumist silma, ent paraku tuleb ikkagi tõdeda, et ega see pilt pole sugugi parem kui meil – enamasti ikka üle keskea mehed või siis juba lausa pensionärid... Peale meie oli väliskülalisi veel Sloveeniast (S50A ja S50XX) ning Saksamaalt – Christian, DL1MGB oma XYL-ga. Christian on ka WRTC 2018 korralduskomitee juht, kelle õlul on järgmisel aastal Saksamaal peetavate raadiospordi maailmameistrivõistluste läbiviimise tagamine. WRTC propageerimine ja sellest ülevaate andmine oli ilmselt ka tema kohaletoleku põhjuseks. Lisaks tema ettekandele oli ettekanne ka meie tiimil, kus Tõnno andis talle omases humoorikas võtmes ülevaate ES9C multi-op saavutustest ja Udukulä contest-jaama võimalustest. Leedukate KTURC ajalugu kajastavad ettekanded olid kahjuks leedu keeles (sai küll vaadata ekraanilt ajaloolisi pilte) ning oleksid võinud olla ka veidi kaasagsemal tasemel (meie talvapäevade tase tundub selle kõval ikka väga tipp-topp!). Muidugi jagati tervitusi ja aukirju, ERAÜ kinkis LRSF-i, LRMD ja KTURC



Eesti delegatsioon konverentsisaalis

peamistele juhtfiguuridele meie ühingu hõbedased rinnamärgid (ja mõned „tarvitatavad“ meened olid veel lisaks).

Päevase auditooriumi üritusele järgnes loomulikult õhtune bankett, millest võttis osa ehk ca 30 inimest – kõigiti „vana kombe kohaselt“ jagus nii sööki kui jooki (eriti viimast) ohrtrasti. Tekkis ka mitmeid aruteluringe, siinkirjutaja

võttis üles Balti Contest'i teema, mis vajaks juba ammu muutusi ning mille üle sai siis ka päris tõsist diskussiooni peetud. Eks sealgi on mitmeid leere – on neid, kes näevad probleemi ja pooldavad muutusi, on ka neid, kes mingeid muutusi justkui ei sooviks. Algis (LY2NK – üks KTURC juhtivaid tegelasi vanast ajast) on ses suhtes tõsine „diplomaat“ ja väga pooli ei võtnud, kuid tundus, et oli nõus kaasa mõtlema ja arengut pooldama. Lepiti kokku, et nad teevad aasta alguses enda juures mõned ajurünnakud ning siis tulevad välja plaaniga, et kas saab midagi juba muuta sellel aastal või siis nt uuendada BC-d järgmiseks, s.o. 2018.aastaks. Üsna tõsiselt oli teemaks mitme laineala kaasamine BC-sse ning muidugi siis ka võistluste aja muutmine. Kas see kõik ka nii õnnestub - elame-näeme... Igatahes Dariusega (LY3DA, KTURC president) proovime sellel teemal



Tõsine arutelu Balti Contesti teemadel... Darius, LY3DA ES-ide piiramisrõngas

edasist kontakti hoida. Ka meie Balti vabariikide 100-ndate juubeliaastate tähistamisest oli veidi juttu ning siin tekkis mõtteid teha ka midagi ühiselt – tore mõte võiks olla nt amatöördiplom „Baltic States 100“ vmt. Kes selles vallas tahaks jõu ning nõuga kaasa lüüa – palun andke märku!

Pühapäeva hommik Kaunases tervitas meid ca 5 külmakraadiga ja kergelt valge maaga, samas oli ilm selge ning päikesepais-teline – väike jalutuskäik Kaunase vanalinnas, et meenutada, milline see välja nägi (igati tore, seal on suvel ilmselt vahva liikuda, palju söögikohti, suur jalakäijate ala jm) ning oligi aeg asuda tagasiteele Vilniusesse, et õhtusele lennukile jõuda. Seekord Nordica-LOT ot-selennuga Tallinna. Kaunases käidud „nagu niuhti“! :) (aga suvel võiks uuesti seda kanti avastama minna)

Arvo, ES2MC

ERAÜ 18. Talvepäev Tallinnas

Eesti raadioamatööride talvise kokkusaamise traditsioon on varsti liginemas väikesele juubele – 18-ndat korda saadi kokku Tallinnas Mustamäel. Üritus toimus 23.jaanuaril, kogunemiskohaks seekord Mustamäe Avatud Noortekeskuse ja Mustamäe Päevakeskuse maja. Meie kasutada oli korralik saal koos vajaliku esitlustehnikaga, kõõgi pooltel pakuti pirukaid ning teedkohvi, lõunaks aga kohapeal valmistatud hernesuppi. Saalis oli kuulajaid viiekümne ümber, ent tänu Karlile (ES7ARL) sai üritusest *online* videoülekanne vahendusel internetis osa veel üle 100 huvilise. Enne ettekannete algust tunnustati Viljot (ES5PC) „Aasta Tegija 2015“ meeneplaadiga esikoha eest REF/Dubuse poolt korraldatud ülemaailmses EME võistluses multi-band klassis. Ultralühilainetel on see kindlasti meie viimase aja silmapaistvaim saavutus!

Seekordse Talvepäeva teemaks olid antennid. Neid vaadeldi erinevate „nurkade“ alt kõikides ettekannetes. Avaettekande pidas Teo (ES1AO), kes meenutas meile antenniteema A-d ja B-d ning üldist teooriat, käsitles ka erinevaid antennitüüpe ning nende tööpõhimõtteid, illustreerides oma ettekannet erinevate jooniste ning piltidega. Igati sobiv algus, et edasi minna juba mõnevõrra spetsiifilisemaks. Ja tõesti, beverage'i antennidest ei olnud ilmselt mitte päris kõik saalis olijad kuulnud, liiatigi siis veel teadlikud, et mida need asjandused täpselt ikkagi teevad ja miks nad üldse töötavad. Siin aitasid antud küsimusele valgust heita Jüri (ES5JR), Toomas (ES5RY) ning Juhan (ES5QX), kasutades kenasti ära VO1NO algmaterjali ning lisades siia endapoolset teadmist ja ka praktilist kogemust nende vastuvõtuantennide ehitamisest ES6Q-s. Pikkade traatide juurest mindi edasi aga hoopis raskemate ja mahukamate konstruktsioonide juurde – Viljo (ES5PC) esitas põhjaliku ülevaate paraboolantennidest ja nende kasutamisest ULL-sides. Väga hea teoreetilise osaga ning



Sellist töökoda ei ole Talvepäevad varem näinud...

samuti paljude praktiliste näidetega illustreeritud ettekanne. Kes kõrgemaid sagedusi plaanib aktiivsemalt kasutama hakata, sellele kindlasti vajalik materjal. Järgnes väike praktiline õppetund EZNEC'i tarkvaraga lühilaine antennide modelleerimiseks – esitajaks Tõnno (ES5TV), kes kõik enda võistlusjaama antennid on sellega üle kontrollinud ja vajadusel neid selle alusel ka kohendanud. Uuesti siseneti ULL-antennide valdkonda Gena (ES3RF) vahendusel, kes peatus põhjalikult ULL antennide grupi ühendamisel – kuidas ikkagi sellist ühendamist teha, mida on oluline silmas pidada, kui kaugel peaksid olema antennid üksteisest, mis selle kauguse määrab jmt. Lihtsad ja praktilised näpunäited ka juba kasvõi neile, kes ei ühendagi stäkki mitte kahte sama bändi antenni, vaid tahaksid hoopis sama toru otsa lükkida erinevate lainelade ULL antenne – kui lähedal siis ikkagi saab teine antenn olla ja milline on selle mõju? Päeva lõpus pandi käima aga ketasloikur ning Tõnu (ES2DW) ja Arvo (ES1QV) demonstreerisid praktikas LFA tüüpi ULL yagide tegemist ja nende töökorda seadmist.



„Aasta Tegija 2015“ - Viljo, ES5PC

Kõikide ettekannete failid on saadaval ERAÜ kodulehel „Ürituste“ rubriigis, lisaks on võimalik vaadata terve päeva videosalvestist lisatud lingi vahendusel. Usun, et kõik osale-

nud ühinevad allakirjutunuga, et järjekordne hariv talveseminar läks korda ning viib meie talviste kogunemiste tava kenasti edasi.

Arvo, ES2MC

YOTA



YOTA-2016 laagri ühispilt

YOTA 2016 ehk kolm kanget Austrias

Juulikuu lõpp osutus jällegi sündmusterohkeks, sest üle 100 noore IARU 1 regioonist kogunesid Austrias, et koos veeta meeleolukas nädal. Lisaks näigi eksootilistele kohtadele nagu 3V, 7X, ZS, ET, tuli kuue aasta jooksul esimest korda külalisi ka IARU 2 regioonist. Kaks noort ameeriklast idarannikult, kes olid väga positiivselt üllatunud, et Euroopa peidab endas nii palju noori raadioamatööre. Nende sõnul on sealne noorte huvi raadioamatörisi vastu palju leigem. Sünnkohal kiitus Austria organisatoritele, kes tõepoolest korraldasid suurepärase laagri. Kõik oli detailideni läbimõeldud ning tegevust rohkem kui küll. Kuna osalevate riikide arv suureneb aasta aastalt, siis seekord olid tiimid väiksemad. Kui sel aastal oli külalisi 28 erinevast riigist, siis tuleval aastal loodetakse näha osalejaid vähemalt 30 eri maalt. Näis siis, kas 100-110 osaleja piirang pannakse peale või mitte. Eestist lendasid sündmuspaika Kristjan (ES7GM), Rait (ES5RIT) ja Draven (ES1DRA), kes ühtlasi oli ka üks kõige nooremaid osalejaid, kui mitte kõige noorem!

Üritus ise (minule viies) oli võrreldes varasemaga palju rohkem tehnikale suunatud. Kõigele pani õla alla ka OeVSV president Mike (OE3MZC), kelle poeg Florian (OE3FTA)



ES tiim Austrias – vasakult: Rait (ES5RIT), Draven (ES1DRA) ja Kristjan (ES7GM)

meiega ka Itaalias koos oli. Laagri täpne asukoht asus Austria Alpides (OE2), linnakeses Wagrain. Sõnadest jääb väheks, et sealset loodust ja maastikku kirjeldada. See oli tõesti ilus. Lisaks erinevatele siseüritustele ja presentatsioonidele viidi meid ka kohalikke tõmenumbreid vaatama. Gigantne Hohenwerfener loss, teadaolevalt Euroopa suurim koobas Eisriesenwelt, mis peitis endas hulgaliselt jäiseid vaateid ning muidugi need mäed. Meid jagati kolmeks tiimiks ning kõigile anti valida kolme

raskusastme vahel, madalaim mägi 1800 meetrine, kõrgeim üle 2km. Mitte just kogenud mägironijatena valisime kõige kergema mäe. Vaade tipust oli sellegipoolest lummas.

Lisaks klassikaks muutunud antenniehitusele õpetati noortele meteor-sidepidamist, räägiti detailselt WSPR, APRS, HAMNET ja EMCOM teemadel. Kusjuures seekordsed tiimid olid tõesti tehnikahuvilisi täis, sest suur hulk sinna tulnud noori tegeles ka vabal ajal värskest õpitu rakendamisega.

Tehti puust ja punaseks selgeks kuidas toimib LTE/4G/GSM mobiilne side ning kuidas on see raadioamatörisega seotud. Üheks tipphetkeks oli varasemalt kokkulepitud kontakt ISS kosmosejaamaga. Pardal viibiv astronaut oli vastutulelik ning vastas 20 meie poolt esitatud küsimusele. Lisaks külastas meid kohalik televisioon, kes meie tegevust jäädvustas ning siis juba samal õhtul üleriigilises televisioonis näitas. Kohale oli tulnud palju kohalikke amatööre, mõned neist tuntumad contest-

YOTA

menid nii lühilainel kui ka ultralühilainel. Ka Ranko 4O3A astus koos poja ja tütreaga läbi veendumaks, et tema poolt sponsoreeritud süsteemid toimiks.

Üks millest ma Austrias aru sain on see, et sealne ULL aktiivsus on ikka hoopis midagi muud kui meil siin põhjamaades. 2 meetrit oli paksult rahvast täis ja seda praktiliselt ööpäevaringselt. Mitte ainult Austria kohalikud, aga ka väga tugevad signaalid naaberriikidest, eriti muidugi Saksamaalt. Rääkides Saksamaast, siis DP6T meeskond oli lahkelt nõus projektis kaasa lööma ning minu silmad said elus esimest korda näha 40 meetrist teleskoop sõrestikmasti, mis muidugi uhkelt kohe hotelli kõrvale püsti tõsteti. VAU!

Lisaks kõigele celnevale oli meil piisvalt aega, et koos lõkke ääres laulda, mängida erinevaid sportmänge, millest kõige populaarsemaks osutus võrkpall ning kus juba esmapilgul lausa profisportlastena tundunud E7 tiim kõigile ka tuule alla tegi. Röögiti hääled kähedaks populaarses OFF-AIR contestis (meie suvisest kokkutulekust tuntud ka kui toolisprint) ning nagu ikka, nauditi seda kokku tulnud seltskonda.

Kui lend Eestist Salzburgi möödus suuremate viperusteta, siis koju me nii lihtsalt enam ei pääsenud. Sealset regiooni oli tabanud korralik vihm ja äikesetorm, mis halvas lennuliikluse täielikult. Tagasilend Salzburg-Frankfurt-Tallinn venis oluliselt pikemaks. Kõigepealt ootasime tunnikesi Salzburgis enne kui pardale pääsesime. Lisaks pea teine tund lennukis ja alles siis saime õhku. Frankfurdi kohal valitses täielik kaos. Tiirutasime lennujaama kohal üsna pikalt kuniks tekkis „vaba aken“ ja kõik õhus tiirelnud lennukid maanduda said. Üritasin vilksamisi piiluda ka lennujaama suuri ekraane ning selle 15 minutilise akna sees maandus umbes 60 lennukit. Olles Frankfurdis maandunud, istusime jällegi lennukis enne kui meid terminali lasti. Esmapilgul tundus, et öö tuleb veeta lennujaamas, sest selleks hetkeks kui me kord terminali jõudsime, pidanuks Tallinna lennuk ammu teel olema. Meie õnneks ei olnud. Igale maandunud lennule oli vastu tulnud lennujaamatöötaja, kes esmalt veendus, kas meie lend on läinud või alles ootab ning suunas meid õigele rajale. Selgus, et Tallinna lend oli tõstetud täiesti teise terminali otsa. Kes Frankfurdi lennujaamas käinud teab, et tegu on tõesti suure lennujaamaga. Meil oli jämedalt 20 minutit, et oma lennule jõuda ja nii meie võidujooks algas. Õnneks ei jooksnud me üksi, sest hinnanguliselt 70% sel hetkel lennujaamas viibinud rahvamassist parandas oma viimase aja keskmaa distantsi tippmarke. Mõned minutid enne väljalendu jõudsime värvast läbi ning oh üllatust, tuli veel oodata. Lõpuks lasti meid pardale ning pärast järjekordset lennukis veedetud tundi asusime lõpuks teele. Oli näha, et poisid olid sellest kõigest väsinud, sest nädalane vähese



...aga saab ka niimoodi Eestit tutvustada!



Rõõmustavalt palju noori raadioamatööre ettekandeid kuulamas

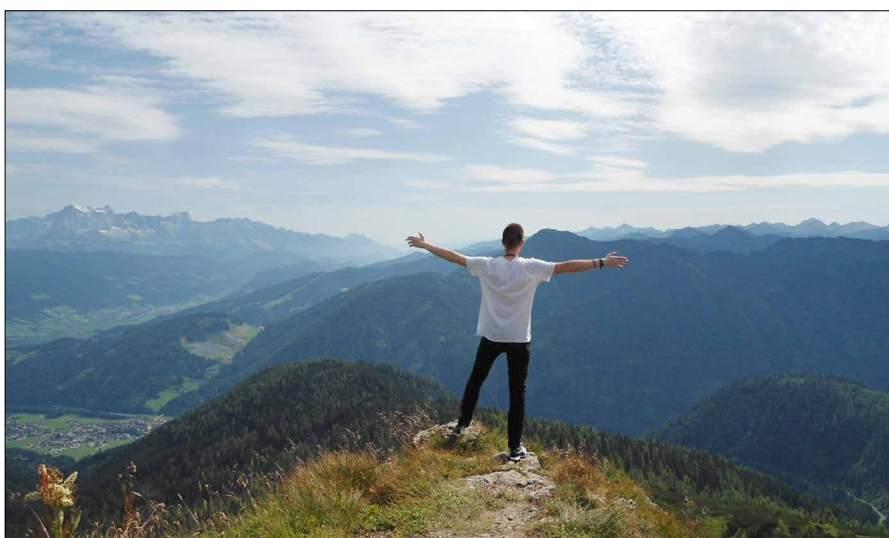

Need lummavad Austria mäed...

unega seiklus oli seljataga ja koduigatsus piisavalt suur. Nii panin isegi silmad kinni ja järgmine hetk kui silmad avasin olime Tallinna kohal.

Agas see kõik on pärast ägedate muljete „settimisel“ tühiasi – niisiis, üleskutse kõi-

kidele noortele – YOTA suvelaager on üks sellistest üritustest, mis jääb teile kindlasti pikemalt meelde! Ärge magage oma võimalust maha! Uuel aastal kohtutakse juba Inglismaal.

73! Kristjan, ES7GM

Noorte külalisoperaatorite muljeid Udukülast

Honza, OK1JD

Minu jaoks sai ES9C seiklus alguse YOTA laagrist. Tutvusin seal Kristjaniga (ES7GM) juba 2014. aasta suvel, kuid esimese kutse ühineda ES9C tiimiga tegi Kristjan 2015. aastal. Eks ma olin varem siit-sealt näinud ja kuulnud (rõhk sõnal kuulnud), et tegu on väga hea jaamaga. Huvitav kasvas veelgi, kui Kristjan juba konkreetselt kirjeldas Tõnno (ES5TV) jaama ning seda meelelt 15-meetri monstrumi, mida ilma nägemata on justkui keeruline ettegi kujutada. Pärast kutse saamist väga pikalt ei mõelnud ja soetasin koheselt lennupiletid.

Mõned nädalad enne CQWW CW 2015 võistlust sain teada, et osaleme M/S klassis. Minu jaoks tundus esmapilgul kummaline, et miks just M/S ja seda veel ligikaudu 15 mehega? Meie kandidis on M/S klassis operaatoreid vähemasti poole vähem. Varsti ilmusid ka Tõnno esimesed sisesejuhatavad e-mailid, et milline on täpne plaan, mitu positsiooni korraga aktiveeritakse ning kuidas kõik üldse toimuma peaks. Ma ei uskunud oma silmi kui nägin, et M/S klassis saab olema 6 positsiooni, mis peavad olema kõik mehitatud! Endamisi mõtlesin, et mida küll need kolm-neli meest kuuest seal samal ajal teevad!? Miks on RUN positsioonis 2 meest ning kes need IN-BAND mehed on? Oota... ja misasi see IN-BAND üldse on? Esmapilgul tundus kõik väga segane. Nii jõudiski kätte hetk, kui maandusin Tallinnas ja Kristjan mind seal peale korjas. 2015. aastal ühines meiega ka teine YOTA grupi liige Alex (OZ7AM) ning koos alustasime sõitu jaama suunas. Kohale jõudsimel neljapäeva õhtul ning siis veel väga palju rahvast koos ei olnud. Jaama ettevalmistustööd käisid täie hooga ning mulle anti ülesanne lihtsalt olukorraga tutvuda. Väga positiivne oli see, et kõik sealased asukad olid väga sõbralikud ja igati abivalmid. Sain hea ülevaade jaamast ning mul



Honza, OK1JD keskendunult töötamas

lubati küsida tõesti igasuguseid küsimusi, mis veidigi pähe tulid. Üks on selge, see õige tunne tuleb peale alles siis kui maha istuda ja stardipauk antakse.

Alustasin võistlust RUN positsioonis ning hommikupoolikul olin ka sellel kurikuulsal IN-BAND toolil. Levi oli hea ning tempo kogu aeg mõnusalt kiire – tekkis täpselt selline tunne, et oleks justkui ise rariteetne DX-jaam. Mis aga positiivselt üllatas oli see, et veel südaööl olime me 15 meetri peal ning töötasime USA läänerannikut. Tõhhis sellist asja ei näe! Pühapäev olin juba nagu vana kala ning see, mis esmapilgul tundus kõige raskem (IN-BAND), ei tundunud enam üldse keeruline. Oli näha, et kohalikud on aastatega sünkroniseerimist kõvasti harjutanud ning nende töö oli tõesti efektiivne. Mida veel lisada? Kindlasti olen uhke, et saavutasime M/S klassis Euroopa esikoha.

2016 aastal sain uuesti kutse ES9C meeskonnaga ühineda ning proovida ka M/2 klassi. Seekord oli levi oluliselt kehvem ning nüüd sain aru sellest põhja vs lõuna EU erinevusest. Ühe eesmärkidest saime siiski täidetud - püstitasime uue ES

rekordi. Kas 2017.a. teeme siis M/M klassi? :)

Suured tänusõnad Tõnnole ja Kristjanile, kes mind projekti kaasasid ning kõigile teistele, kes minu Eestis veedetud aja mõnusaks tegid.

73! Honza, OK1JD

Teodora, LZ2CWW

Minu esimene Eesti külastus oli juba 2013. aastal kui Eesti korraldas Tartu lähedal kolmanda YOTA laagri. Suurepärane nädalavahetus, väga palav ilm ning väga palju raadioamatööre. Igati positiivne kogemus! Paar kuud hiljem kutsus Kristjan mind ES9C tiimiga ühinema, et osaleda CQWW CW M/M klassis. Kuna ma üldiselt väga aktiivselt eetris ei ole ning sellistel suurvõistlustel löön harva kaasa, siis eks ma algul natuke pelgasin.

Kristjani (ES7GM) vahemärkus – *Teodora oli esmapilgul selline vaikne ja tagasihoidlik tütarlaps, kes ühel hetkel „ujus ligi“ kui mina ja rootslaste tiimi kapten Johan (SM5F) võtsime mõõtu MorseRunner programmiga selgitamaks, kes meist on kiirem CW operaator. Määrasime 5 minutilise ajalimiidi ning meie tulemus tuli enam-vähem*

ühthe anku. Märkasin siis Teodora reaktsiooni, kes mõnusalt vaid muigas, sest nob... olime ju Johaniga teinud äsja just üsna asjaliku tulemuse ning mõelmad rahul sellega. Käsisin Teodoralt, et kas ta soovib ka proovida? Ta andis positiivse vastuse, pani klapiid pähe, kruvis tempo lakke ning „andis kuuma“. Vabepeal olid ka teised noored morse huvilised ligi astunud ning nii me seal üheskoos seisime. Mina ja Johan tardunult, suud sõna otseses mõttes lahti, valmis üksteist näpistama, sest Teodora oli meie tulemuse täpselt kabekordselt ületanud. Nii selgus tõsiasi, et meie demonstreeris oma oskusi HST (kiirtelegraafi) meister. Johan veel naljatas, et paras aeg on nüüd hoopis RTTY meheks hakata...

Enne Eestisse jõudmist võtsin pisteliselt osa paarist väiksemast võistlusest saamaks seda õiget bandi tunnetust. Saabudes ootas mind ees kerge üllatus. Sellist jaama ei ole ma veel näinud! M/M võistluseks oli kohale tulnud meelelt palju rahvast. Graafikud olid minule sobilikud, kõik teadsid täpselt, et millal on nende kord jaama taha istuda. Õnneks midagi keerulist ei olnud, sest minu eesmärk oli pigistada maksimum 10 meetri RUN positsioonist. Üldjoontes möödus kõik hästi

YOTA

ning oli hea meel saavutatud Euroopa rekordi üle. Pärast võistlust veetsin aega Tallinnas, külastasin vanalinna, mis tõepoolest on ilus ning kogu atmosfäär täiesti omanäoline.

Kolmandat korda saabusin uuesti Eestisse YCP (Youth Contesting Program) raames osalemaks 24-tunnisel kolme modega ARI contestis. Seekord oli seltskond väga kirev, sest kokku oli tulnud teisi noori Itaaliast, Etiopiast, Rootsist ja muidugi ka kohalikud. Jällegi oli kõik transpordist majutuseni hästi organiseeritud, kõik jätkuvalt tasemel ning kõik justkui nagu vanasti. Seekord osalesime M/S klassis ning kuna keegi noortest peale minu ja Kristjani ei osanud morset, siis usaldati mulle RUN positsioon juhul, kui kolme mode hulgast valiti CW. Tegu on üsnagi keerulise

võistlusega, sest korraga tohib eetris olla ainult üks signaal ning nii IN-BAND kui MULT saavad igal ajal blokeerida RUN jaama saadet. Lisaks 10 minuti reegel, mida pidi hoolikalt jälgima. Tänu varasemale kogemusele oli minul tõenäoliselt mõnevõrra kergem kogu jaama ülesehitusega harjuda. Teistel läks ikka veidi aega.

Kokkuvõtvalt on siiani minu Eesti kogemus olnud väga meeldejääv. Olen kohtunud hulgaliselt toredate inimestega ning alati on emotsioon olnud hea. Suure reisihuvilisena oli mul kolmandal korral võimalus lisaks Tallinnale näha ka Tartut, pärast mida võtsin suuna Läti ja sealt Leetu. Aitäh kõigile, kes minu ja teiste külaliste sünnüübimise mõnusaks tegid!

Teodora,
LZ2CWW

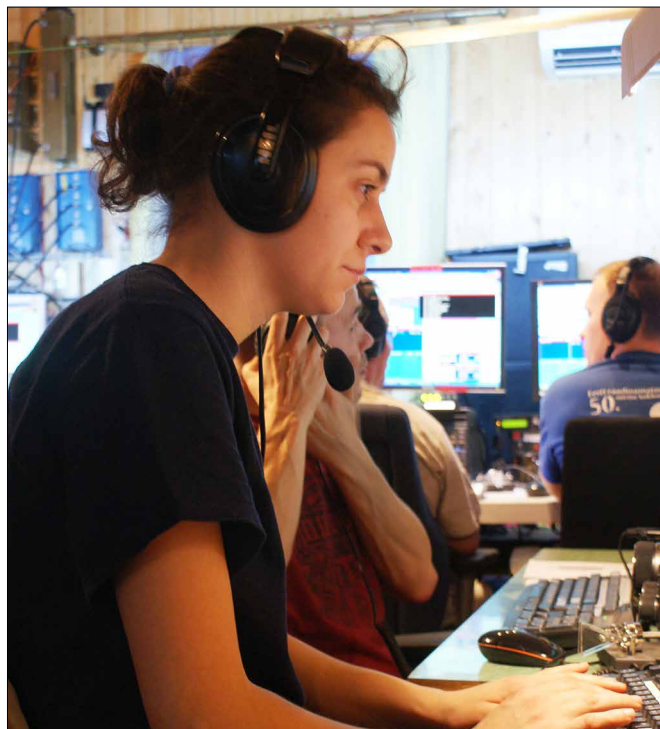

Teodora, LZ2CWW 10m peal 2013.a. CQWW ajal

KOKKUTULEK

Lääne-Eesti raadioamatöörade kokkutulek 2016

Möödunud aasta suvine Lääne-Eesti raadioamatöörade kokkutulek toimus 12.-13. augustil traditsiooniliselt Kuido, ES3AT koduõuel Lõo külas Läänemaal. Osavõtjaid oli seekord 16, enamus ikka hamraadio huvilised Lääne- ja Pärnumaalt, aga oli ka külalisi Harju-, Tartu- ja Jõgevamaalt. Varasemad saabujad jõudsid juba reedel, laagri lipp heisati aga laupäeva hommikul.

Programmis oli mõndaigi põnevat. Kuido tutvustas oma uut arvutiga juhivat lasergraveerijat-lõikurit. Alev, ES8TJM demonstreeris oma tehtud eksperimentaalset 2m FM transiiverit võimsusega 1W. Makett koosnes FM transiiveri moodulist DRA818V ja vedelkristallekraanist, milliseid juhiti Arduino mikrokontrolleriga. Kuna ilmastik oli vahelduvalt vihmane ja ei soosinud tegevust õues, siis viidi tutvustus läbi Kuido suvemajakeses. Jooksvalt arutati ka aktuaalseid hamraadio teemasid ja nii liikuski aeg laupäeva õhtusse. Küdema pandi kümblustünn ja ühiselt meenutati möödunud aastakümnete samasuguseid kokkutulekuid.



2016.a. Lääne-Eesti raadioamatöörade kokkutulekust osavõtjad ühises rivis

Lääne-Eesti raadioamatöörade esimeste kokkutulekute fotodel olid osalejateks noored mehed-naised väikeste lastega. Tänapäevaks on need lapsed ammu suured ning neil endilgi juba lapsed. Meil on aga pead hallid... Ainult laagri lipp on ikka sama, mis esimesel, 1994. aasta kokkutulekul. Nii see aeg lendab.

Enn,
suviti ES8OV

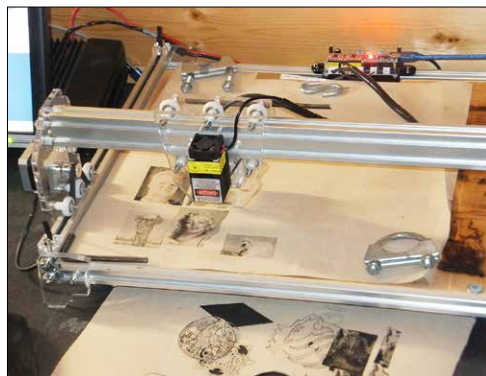

ES3AT arvutiga juhivat lasergraveerija pakkus palju uudistamist

KOKKUTULEK

Eesti raadioamatööride 53. suvine kokkutulek

Eesti raadioamatööride suvine kokkutulek, järjekorranumbriga 53 leidis seekord aset Peipsi ääres Ranna puhkebaasis 1.-3.juulini 2016.

30.juunil, s.o. neljapäeval olid kohal juba esimesed korraldajad ning alustati laagri ettevalmistustega. Kristjan (ES7GM) koostöös Lauriga (ES5TGW) seadsid järve kaldale üles 3-elementilise 15 meetri yagi, millega huvilised saaksid sidetada. Lisaks oli kasutada ka 80/40/20 meetri INV-V antenn ning loomulikult ka raadiojaam. Tähistati telkimise alad, veeti elektri kaableid, paigaldati varjualune värvateenistuse jaoks. Pealelõunaks olid organisatoritel „juuksed kammitud ja lips sirgelt ees“ - vastuvõtt võis alata! Kõik vajalikud toimetamised olid tehtud, et saaks veeta järjekordne vahva nädalavahetus. Sama päeva õhtupoolikul muidugi üllatas meid ilmataat oma jahutava vihmaga.

Järgneval hommikul oli ilm jälle päikesepaisteline. Rahvast muudkui lisandus, registreerimine oli täies hoos. Saabujad siblesid siin-seal, panid üles telke, uudistasid laagriplatsi ja muljetasid... ei millestki muust kui raadioamatöörismist! :) Lõunast avati juba puhvet, kus pakuti nii sööki kui jooki, siia tekkis kohe ka sumin. Reedes õhtuprogrammis esines talle omaselt ja meeleolukalt Tõnno (ES5TV), rääkides (ja näidates) oma jaamast tehtud multi-op tulemustest ehk ES9C supertulemuste lugu. Õhtu lõpuks aeti sauna temperatuur päris kõrgeks ja soovijatel oli võimalus leili visata. Järv oli õnneks saunale parajalt lähedal, nii et pärast saunatamist probleemi „jahutusega“ polnud...

Kui saabus laupäev, ei paistnud ikka veel lõppu laagrisse tulijatest. Ranna kokkutuleku küllastajate statistikasse jääb 230 osalenut, neist soomlasi 30 ja muid väliskülalisi 2. Seda oli kokku 30 jagu rohkem kui aasta tagasi Põl-



Presidendi (ES5JR) avakõne, rikkalik karikalaud taustal



Toivo, ES5GI uhkelt oma kolleksiooniga



Järve kaldale Kristjani ja Lauri poolt püstitatud 15m antenn



Joanna soolokontsert



Päikesetõus järvel

KOKKUTULEK

vamaal ning tegemist on ka viimaste aastate arvukaima osavõtjate arvuga suvelaagriga. Loodetavasti koguneb meid tuleval suvel Pärnumaal veelgi rohkem!

Laupäeval äratati laager kella 9.00 asemel valjuhäälselt kell 10:17. Olin isegi veel sügavas unes, kui esimesed kW-d läbi võimendi üle metsa kajama pandi. Puhvet ootas hommikusöögiga ja kirbuturul käis juba vilgas sagimine. Päike paistis ja ilm oli mõnusalt soe. Nagu traditsiooniks on saanud, toimus kell 11.00 kokkutuleku ametlik avamine. Tervituskõne pidas Jüri (ES5JR), jagati taaskord hulgaliselt karikaid, medaleid ja diplomeid. Lipu heiskasid 2016.a. Eesti LL-meister Tõnno (ES5TV) ja 2015.a. ULL karikavõitja Viljo (ES5PC). Toimus ka traditsiooniline ühispildistamine. Seejärel pakuti laagrisuppi ja pärast, kui kõigil olid kõhud täis söödud, alustati kell 14.00 pärastlõunast programmi. Lisaks tavapärasele contest-meeste ümarlauale (LL- ja ULL jututoad), tõi Toivo (ES5GI) kõigile näha ja käega katsuda oma aastaid kogutud vanemaid raadioaparaate. Oli mida vaadata! Meelelahutuslikus programmis toimus aga palju põnevat igale vanusele. Alustati kaasahaarava klotside loomimisega (Kubb), kus 3-liikmelised meeskonnad mõõtu said võtta. Lisaks Kubbile moodustus üsnagi pikk järjekord nooleviskamises. Mõnusalt kulgevas tempos, lõõskava päikese all, seisis järsku hulk huvilisi käest kinni pikas rivis - toimus pinget, takistust ja voolutugevust mõõtev mäng. Tegelikult anti inimahelat pidi kiiruse peale edasi mündi „kulli ja kirja“ viskamise tulemuse alusel kokkulepitud käepigistust. Öhtupoolikul

katsetati veel ka pika laine (traadi) SSB sidet nõõri ja plastiktopsiga, milles parimat tulemust näitasid selge diktsiooniga CW mehed, hil! Tunnike hiljem aga toimus iga-aastane „toolisprint“, millest said osa võtta ka kõik vähem amatöörismiga seotud isikud. Hea meel oli näha, et ka toidutelk oli oma vabra esindaja võistlustulle saatnud. Viimaseks jõukatsumiseks oli aga kordusetendus Põlvamaal esimest korda toimunud Eesti-Soome maavõistlusele kõieveos. Seekord said soomlased revanši, ehkki mitte päris ausalt, sest nende ridu tugevdasid ka mõned Eesti päritolu „härjad“... Öhtuste rütmide eest vastutas Joanna Tigane oma suurepärase live muusikapaladega. Lugude saatel sai ka usinalt jalga keerutada.

Enne päikeseloojangut pärjati päeval toimunud võistluste võitjaid, seejärel toodi aga tarvitamiseks laudadele ohtralt vahuveini ning kringlit. Pidulises tempos varahommikuni, mil ka viimane hobikaaslane, kes öösel natuke kõvema häälega üle laagriplatsi unejuttu puhus, vaikseks jäi.

Pühapäeva ennelõunaks oli laagriplats juba üsna tühi, koguneti veel viimast korda, et langetada laagrilipp ning kuulutada välja uue aasta kokkutuleku korraldajad.

Kohtumiseni juuli teisel nädalavahetusel Pärnumaal!

Laagrit meenutas

Kaisa, ES7AGY

P.S. Kui Sulle öeldakse 6 kuud hiljem, et palun kirjuta, mida mäletad kokkutulekust, siis läheb natuke raskeks. Aga kõikidele lugejatele - sellisel üritusel tuleb ise kohal käia! :)



Kirbuturg täies hoos



Pika traadi side – karjuda võib, ega midagi eriti kuulda just pole...



Ja pidu võib alata



Team Finland kõieveos – aga ilma meie abita poleks nad seda võitnud...

ULL VÄLIPÄEV

Tagasivaade 2016.a Eesti ULL Välipäevale

Alustuseks tänud kõikidele osavõtjatele ning õnnitlused võistlusklasside parimatele!

Põhivõistlusel (2m-23cm) osales sellel aastal pisut rohkem ES-jaamu kui eelmisel, välismaalasi oli aga märkimisväärselt rohkem osalemas. Tõsi, levitingimused midagi erilist ei pakkunud – sooja oli vähevõitu ning paiguti saime ka vihma, mis tähendas, et head tropolevi üldse ei tekkinudki. Seevastu 6m osavõistlus kujunes ootamatult huvitavaks, seda tänu Es levile. Oli võimalik töötada arvukate Euroopa jaamadega ja isegi 4Z4DP leidis logidest.

Seekord osales MOMB klassis 10 jaama ja nendest 6 välitingimustest, mis on üle mitme aasta väga hea tulemus (2015.a oli eestris nt ainult 3 MOMB jaama). Eesti arvestuses tuli esikohale ES5E, välitingimustes võistelnud tiimidest oli aga parim ES3X. Absoluutselt parimat tulemust näitas selles klassis aga hoopis tuntud klubijaam Rootsist, SK0EN.

SOSB klassis võistlesid välitingimustes kokku 5 ES jaama, mida on paraku vähevõitu. 70cm-l oli väljas 3 jaama, nendest parim oli ES2AO, 2m „välklassis“ osales 2 jaama, siin võitis ES3VI. Kindlasti ootaks just ühe laineala tegijatelt rohkem väljasõite „põllule“ – see ei tohiks olla liiga keeruline ja koormav, samas kui auhindade mõttes on just väljasõidud ühe operaatoriga klassides enam soodustatud! Statsionaarsetest jaamadest oli ühe laineala arvestuses parim ES2AFF oma 23cm tulemusega ja seda vaid SSB sidedega! Tema tulemus oli ka absoluutselt antud arvestuse parim.

SOMB klassis võistlesid välitingimustes kokku 6 ES jaama, nendest parim oli taas ES0IA, statsionaarsetest jaamadest oli Eesti parim ES2DF, teda edestas vaid klassi parima tulemusega YL2AJ Lätist. Klassis SIX oli absoluutselt parim LZ2HM Bulgaariast, ES jaamadest oli parim teise koha saavutanud ES3X. Nagu näha 6m tulemuste tabelist, siis esimese otsa punktisummad on

kopsakad, mis annabki tunnistust Es-levist ning korralikest sidekaugustest.

Kõrval aga pisut statistikat logi esitanud jaamade arvu kohta läbi aastate. Nagu näha, oli seekord palju rohkem välismaa jaamu, seda ennekõike SOSB ja SIX klassides. ES jaamu oli kokkuvõttes nelja võrra rohkem ja välisvõistlejaid 14 jaama võrra rohkem kui eelmisel aastal. Vaatamata ULLVP reklaamimisele põhjanaabrite maililistis, olid jällegi eestris vaid mõned üksikud OH jaamad, logi saatis nendest ainult üks! Hea meel on, et seekord olid taas leedukad meil osalemas kuue jaamaga, eelmisel aastal jäi nende osavõtt päris tagasihoidlikuks.

Loodame, et 2017.a. ULL välipäeval osaleb veelgi rohkem jaamu välitingimustes ning et ilmataat üle mõne aja taas paremat tropolevi siispoole saadaks!

ULL toimkonna nimel,
Mart Tagasaar, ES2NJ

Osavõtjate kommentaarid:

ES0IA

Töötasin ikka Orjakul põllu peal. Varustus oli sel aastal lihtsam.

23cm parabooli ei vedanud seekord põllule ja ka võimu oli vaid IC-910H jagu st 100-75-10W. Ilm oli tore, vihma Kas-saris võistluse ajal ei sadanud, vikerkaar mandri kohal oli kena. Saadan selle kohta ka foto. Oma tulemusega jäin rahule ☺

ES1MM/2

Vaevalt sain antenni üles, kui hakkas sadama, alguses paarkümmend minutit talutatavat vihma, kuid siis ajas vist vanajumal taevast ämbri ümber ning tubli veerand tundi tuli paduvihma, et nähtavus oli vaid paarkümmend meetrit! Noh, ja loomulikult nii kui võistluse aeg sai ümber, lakkas ka sadu. Vähemalt sai kuiva nahaga antenni maha võtta ja kolu autosse laduda... Aga üldiselt oli tore üritus!

ES1OV/3

Osalesin ULL välipäeval kutsungiga ES1OV/3 Läänemaal. Levi oli 144MHz tuuri ajal kes-

Osavõtu statistikat 2006-2016

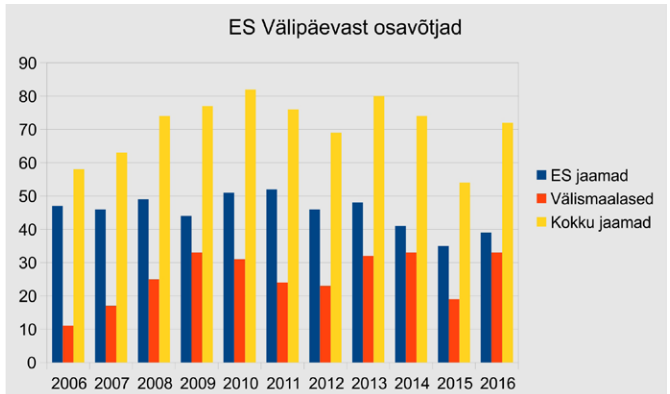

Igor, ES0IA tuli aastase vaheaja järel taas võitjaks SOMB-Field klassis.

kmine. Seekord ei kuulnud FM-il ei lätlasi ega soomlasi, ainult Eesti jaamad. 432 MHz tuuri alguses oli ida-põhja suunal udumass ja äikespilved seinana ees, läbi tulid vaid lääne suunalt saarte jaamad. Kolmandas tunnis ilmselt udu hajus ja sain sidet Tallinna ja Harjuma jaamadega. Natuke häiris asjaolu, et mõned jaamad olid 432MHz-l liiga keskendunud CW

toksimisele, olgugi et nende CW CQ-d jäid vastuseteta. Samas FM kanaleid nad ilmselt ei pidanud vajalikuks kuulata, nii jäi neil ka mitu sidet saamata.

ES2DF

Mõlemad hommikused tuurid algasid vihmajärgselt, pühapäeval lisaks äike, aga kõik lahenes ja selgines, nagu oleksid



ES5E, opereerituna Viljo, ES5PC kodusest jaamadest, antennidele ja masinapargile teised klubijaamad seekord vastu ei saanud.

ULL VÄLIPÄEV



Linnuvaatlejatele ehitatud uus maja sobis imehästi ES3X-i shackiks.

raadiolained pilved laiali ajanud. Ühtegi tõrget seekord ei tekkinud! Veidi mõru on, et reeglite muutmisega oleme sealmaal, kus ei ole ühtegi arvutiprogrammi, mis ilma käsitsi korrigeerimata annaks lõpptulemuse kätte. Kasutasin vana head Loggerit, sest see tundus kõige mõistlikum olema. Ainuke puudus, et peetud sidede kohta tuli kõrval käsitsi arvet pidada. Järjekordselt sooviksin, et mõneks aastaks jääksid reeglid samadeks.

ES3X

Seekord taas üle mitme aasta Pöösaspea neeme tipus, sealne uus linnuvaatlusmaja oli shackiks vägagi sobiv! Ilm levi just liiga ei soosinud, eriti niru oli 23cm tuuri ajal. Aktiivsus oli ka ilmselt 23-l üle mitme aasta väiksem, kui terve viimase tunniga saab ainult 2 sidet, siis millegi üle röömustada just pole. Aga paraku on see praegu meie ULL VP tase, et seda oluliselt tõsta, tuleks ka midagi muuta. Aga mida? ☺

SK0EN

For the soap box:
Our equipment
144MHz, Tranceiver IC7400, PA 1kW RF out
Antenna 1. 12 stack of 4 element yagi center at 56 meters AGL 86 m ASL
Antenna 2. 8 stack of 4 element yagi Center at 55 meters AGL 85 m ASL
Antenna 3. 4 stack of 4 element yagi center at 40 meters AGL 70 m ASL

432MHz, Tranceiver TS850, Transverter 28 to 432 MHz, PA 600W RF out

Antenna 1. 8 stack of 8 elements yagi center at 64 meters

AGL 94 m ASL

Antenna 2. 8 stack of 7 elements yagi center at 65 meters AGL 95 m ASL

1296 MHz, Tranceiver TS790, Transverter 28 to 1296 MHz, PA 170W RF out

Antenna 1.8meter parabolic reflector at 84 meters AGL 114m ASL

Pictures of antennas at <http://sk0en.se>

We have a good take-off to east with water horizon to OH, UA1, ES, YL and LY.

Conditions were normal and activity from ES very good. Several new calls in the log.

Think we missed some stations, but most were easy to work, only the SP-stations were a bit weaker.

There was some rain Sunday afternoon, but no thunder or QRN.

Thank you for all QSOs and hope to work you also in the monthly NAC-s.

73 from SK0EN, op SM0RPT, SM5DWF and SM0DFP

YL3AD

Tere!

Tried to make EDI file through IARU 50Mc Contest Matrix. Maybe some "category" is incorrect, sorry. Life is life and to live with bad memory (RAM or ROM) :-)) is humanly.

Last year promised to built a 6m antenna - but time was too short, sorry.

Best Regards to all Estonian HAM's!

Head aegal!

73! Janis, YL3AD

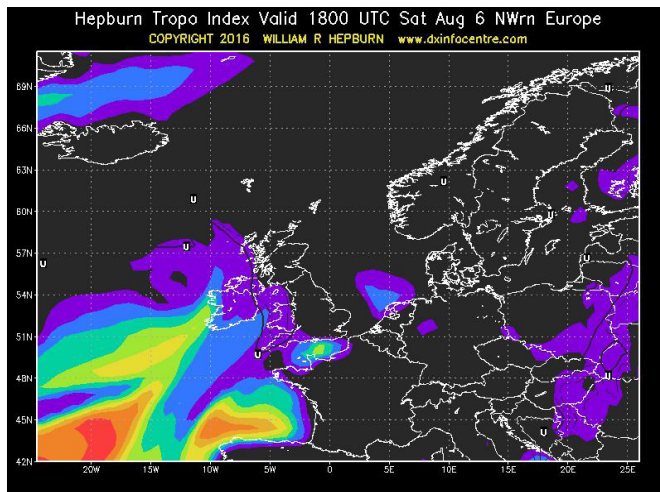

Nagu näha, siis oli Läänemere piirkond üsna „levivaba“...



ES3X väliiaager Pöösaspea neeme (Spithami) tipus.



Ants, ES3HZ tuli mitme laineala FM-arvestuses teisele kohale.



Tiit, ES4BG tuli mitme laineala FM-arvestuses esikohale, ähvardavatele pilvedele vaatamata...

ULL VÄLIPÄEV

ES OPEN VUSHF FD 2016 tulemused

SOSB, CONFIRMED SCORES

#	CALL	WWL	BAND	SCORE	QSO-s	WWL-s	ES FD category
1	ES2AFF	KO29EE	1296	34443	32	12	
2	ES6FX	KO37OW	432	31206	41	13	
3	LY2R	KO15VS	144	27316	45	21	
4	ES2NJ	KO29NK	1296	25824	27	9	
5	YL2PJ	KO36QM	144	25254	43	21	
6	ES1CW	KO29HK	144	24007	68	22	
7	ES8TJM	KO18UM	144	23085	81	19	
8	SP2DDV	JO83VE	432	22348	21	7	
9	ES2AO	KO29FK	432	22316	38	11	1.SOSB 432-F
10	ES1ATE	KO29JK	432	19874	41	11	
11	UA1AJY	KO49VV	432	17470	15	9	
12	LY2HM	KO15CX	144	17143	35	14	
13	ES1MM/2	KO29OJ	432	15806	35	9	2.SOSB 432-F
14	LY2FN	KO14XV	144	14338	26	12	
15	ES3BM	KO29JA	432	14086	22	8	
16	OH6RM	KP32FP	432	13769	10	6	
17	RA1AO	KO48JN	144	13357	28	10	
18	RK1AS	KP40UE	144	12667	22	11	
19	R3YA	KO73DF	144	11486	10	8	
20	YL2HJ	KO37MK	144	10293	22	11	
21	ES3VL/0	KO18LI	432	10266	12	7	3.SOSB 432-F
22	ES1LCF/3 *	KO29IE	145	9852	43	9	
23	ES3VI/3	KO29ID	144	9187	37	11	1.SOSB 144-F
24	LY2BBF	KO24PR	144	8210	19	8	
25	SP4SAS	JO93XN	144	6888	7	7	
26	SA7W	JO86FP	432	6868	4	3	
27	UA3LID	KO64CN	144	6826	7	7	
28	ES2JL	KO29LL	1296	6642	14	3	
29	ES4RC	KO39FH	144	6641	15	8	
30	ES4RAO	KO39DC	144	5649	21	7	
31	SP2CNW	JO93AI	144	5490	7	5	
32	ES3BQ	KO28JX	144	3842	10	5	
33	ES0NW	KO18LW	144	3662	14	5	
34	ES7KEW *	KO28SL	145	2686	10	4	2.SOSB 144-F
35	LY2HS	KO25TM	144	2566	4	4	
36	ES1BH	KO29HJ	144	2512	14	4	
37	OH6NG	KP03TC	432	2178	2	1	

* FM only

Checklogs 144MHz : ES1ATE, ES2AFF, ES3BM, ES7MB, YL3GV

Checklogs 432MHz : ES3VI, YL2PJ

Checklogs 1296MHz : ES6FX

SIX, CONFIRMED SCORES

#	CALL	QTH	BAND	SCORE	QSO-s	WWL-s
1	LZ2HM	KN12QP	50	110021	54	31
2	ES3X	KO19SF	50	70630	50	33
3	ES4EQ	KO39CE	50	64152	54	29
4	ES5E	KO38HJ	50	52517	44	29
5	YO9HP	KN35BA	50	49336	26	17
6	ES7A	KO28SJ	50	45358	38	24
7	ES0F	KO18CC	50	43704	30	24
8	ES2DF	KO29GG	50	38942	34	22
9	ES5T	KO38NP	50	37978	27	21
10	ES2JL	KO29LL	50	34575	32	22
11	YL2GB	KO26CV	50	34253	25	19
12	ES5EP	KO38NM	50	31560	26	18
13	ES1O	KO29IK	50	30636	27	20
14	ES1TP/2	KO29LI	50	30636	27	20
15	ES2NJ	KO29NK	50	30322	24	17
16	ES0NW	KO18LW	50	26083	16	15
17	ES4OJ	KO39IK	50	22699	15	11
18	ES3VI	KO29JD	50	19830	27	17
19	ES6Q	KO38ID	50	16139	24	18
20	YL2AO	KO16DK	50	15764	14	12
21	ES0S	KO17AV	50	14102	10	8
22	YO7BPC	KN24DP	50	13154	7	7
23	ES6RMR	KO27XX	50	10764	9	7
24	YL3AD	KO27KD	50	10642	7	5
25	ES1LCF/3	KO29IE	50	10205	15	7
26	ES1BH	KO29HJ	50	9948	20	7
27	ES8DH	KO28LD	50	9934	9	6
28	ES4RC	KO39FH	50	9727	12	8
29	HA7PL	JN97OG	50	9721	6	3
30	ES4Q/6	KO37OP	50	8928	8	5
31	ES8AY	KO28GJ	50	7510	11	7
32	ES0IA	KO18KT	50	6958	6	6
33	ES4RAO	KO39DC	50	6139	4	4
34	ES1ATE	KO29JK	50	6034	13	5
35	ES3HZ	KO28RU	50	4095	10	6
36	HA7RF	JN97TI	50	3422	4	4

Checklogs: ES1CW

SOMB, CONFIRMED SCORES

#	CALL	QTH	SCORE			QSO-s/WWL-s			ES FD category	
			TOTAL	144	432	1296	144	432		1296
1	YL2AJ	KO16OX	98274	28637	38476	31161	63/23	44/14	22/10	
2	ES2DF	KO29GG	83652	24388	27992	31272	72/22	54/12	27/11	
3	YL2AO	KO16DK	81993	26509	29387	26097	54/20	29/13	15/8	
4	SM3BEI	JP81NG	78871	20705	25802	32364	31/12	19/9	16/8	
5	ES0IA	KO18JT	53746	17742	15586	20418	58/15	24/9	18/8	1.SOMB-F
6	LY3A	KO25DB	43515	16928	12916	13671	32/13	9/7	6/5	
7	ES1TP/2	KO29LI	32552	15807	14792	1953	50/14	32/7	8/1	2.SOMB-F
8	ES0DJ	KO18NP	29767	12813	16954		43/13	31/9		
9	ES8AY	KO28GJ	23767	8390	8570	6807	30/9	12/6	5/3	
10	ES5EP	KO38NM	21470	15810	5660		44/15	10/4		
11	ES4BG *	KO39BD	16360	8244	8116		45/6	10/6		1.SOMB-FM-F
12	RD3FD	KO95CO	15755	6663	9092		8/5	5/4		
13	ES3HZ *	KO28RU	13474	3848	9626		10/6	12/7		2.SOMB-FM-F
14	ES2NX	KO29JM	13212	7056	6156		37/7	20/4		
15	ES1OV/3 *	KO18TP	12080	5646	6434		25/7	13/4		3.SOMB-FM-F
16	ES4AAP/0*	KO18JS	11440	4400	7040		22/5	12/4		4.SOMB-FM-F
17	ES8EF *	KO28FJ	9260	5260	4000		22/7	6/3		
18	RN3DKQ	KO85WS	7229	1153	6076		2/2	3/3		

* FM only

MOMB, CONFIRMED SCORES

#	CALL	QTH	SCORE			QSO-s/WWL-s			LOCATION	
			TOTAL	144	432	1296	144	432		1296
1	SK0EN	JO99JX	129823	40811	44870	44142	70/25	41/12	26/10	
2	ES5E	KO38HJ	114360	35367	43344	35649	95/27	62/18	28/11	
3	ES3X	KO19SF	97685	26190	38384	33111	71/23	60/16	29/11	FIELD
4	ES0F	KO18CC	91318	29384	34850	27084	72/23	43/14	22/9	FIELD
5	RM1M	KO49XQ	71220	22733	29500	18987	35/17	27/10	11/5	
6	ES6Q	KO38ID	35747	14276	19887	1584	42/15	28/11	1/1	FIELD
7	ES5T	KO38NP	35342	16254	17468	1620	54/15	24/10	1/1	FIELD
8	ES7A	KO28SJ	31279	14009	17270		57/14	25/11		FIELD
9	ES1O	KO29IK	22078	9420	8908	3750	43/10	28/5	9/2	
10	ES1XQ/3	KO29NC	13533	6415	7118		37/7	15/5		FIELD

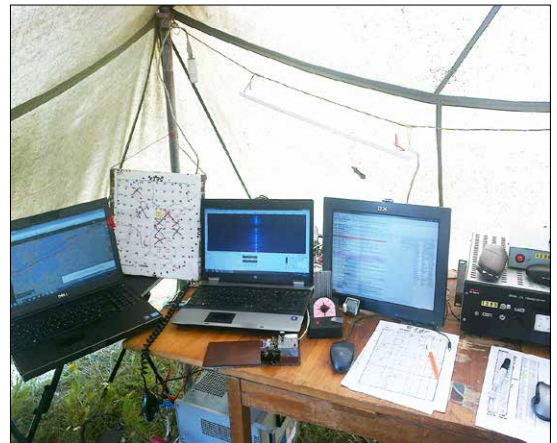

ES0F operatori töökoht oli tavapäraselt telgis.

Station	Operators
SK0EN	SM0RPT, SM5DWF, SM0DFP
ES5E	ES5PC, ES5TF
ES3X	ES2MC, ES2NA, ES2DW, ES5QX
ES0F	ES1II, ES1EW, ES1OX, ES2PKW
RM1M	RK1AQ, RW1CU
ES6Q	ES5RBX, ES5TGW, ES5JR, Heino Tappo
ES5T	ES3ADN, ES5AKC, ES5QA, ES5TRA
ES7A	ES7GN, ES8BJ, ES7RIX, ES7NY, ES7RU
ES1O	ES2SDA, ES6ME, Draven Metus-Ojajets, Ozzy Rägapart-Trilljärv
ES1XQ/3	Joosep-Georg Järvemaa

ULL VÄLIPÄEV

The screenshot shows a web browser window with the URL www.on4kst.org/chat/index.php. The chat interface includes a 'MENU' button, a 'Send' button with the text 'ES1A0', and a list of messages. The messages are organized into columns: UTC, CALL/NAME, Microwave MESSAGE, and High lat. The messages are timestamped and contain various QSO reports and QRP-related discussions. On the right side, there is a list of '27 of 6895 registered users' with their call signs and names.

UTC	CALL/NAME	Microwave MESSAGE	High lat.
04:35:36	ES2NJ Mart 23cm	(SM3BEI) sri nil here	
04:35:17	YL2AO Juris	(ES5E) clg u 203	
04:34:56	ES0S Spark RC	ES2DF Tnx!	
04:34:36	ES0S Spark RC	YL2AO Tnx!	
04:34:07	ES3X 1296 190 ESFD	(ES6FX) 190	
04:33:38	ES6FX Karmo	(ES3X) qrg?	
04:33:26	ES10X Aleksandr	(ES2NJ) de ES0F pse try QSO 1296213 KAS SA KUULEB MIND?	
04:32:34	ES5E Viljo	(YL2AO) pse 203	
04:32:29	ES3X 1296 190 ESFD	(ES6FX) Try AGN	
04:32:23	SK0EN Per	(ES5QA) 185 ant to you now	
04:32:13	YL2AO Juris	(ES0S) clg u	
04:32:10	ES6FX Karmo	(ES5QA) gm qrg pls	
04:31:36	SK0EN Per	(ES6FX) tnx for trying! later	
04:31:33	ES3X 1296 190 ESFD	(ES5QA) Kas meil on lootust sideks?	
04:31:21	SM3BEI Len-ESFD 1296219	(ES2NJ) NW Mart	
04:30:58	ES6FX Karmo	SK0EN Sry tnx for try	
04:30:54	ES2NJ Mart 23cm	(ES10X) OK	
04:30:17	SK0EN Per	(ES6FX) rrr we cant see you on the SDR so to low power!	
04:30:03	ES10X Aleksandr	(ES2DF) de ES0F pse try QSO 1296213	
04:29:59	ES10X Aleksandr	(ES2NJ) de ES0F pse try QSO 1296213	
04:29:56	ES2DF Ants	(ES0S) GM lsn U	
04:28:34	ES6FX Karmo	(SK0EN) try to fing me not on exact qrg	
04:28:33	RM1M TEAM	(ES5QA) pse try .175	
04:28:12	ES3X 1296 190 ESFD	(SM7GVF) GM Can we try?	
04:28:12	SK0EN Per	(ES6Q) 185 ant in your dir now	
04:27:12	ES10X Aleksandr	(ES6Q) de ES0F pse try QSO 1296213	
04:27:09	YL2AJ Viesturs	(ES2DF) Hi Ants trying on 205	
04:26:57	ES3X 1296 190 ESFD	(ES6Q) Kuidas meie võimalused on?	
04:26:39	SK0EN Per	(ES6FX) we still trying in your dir 185	
04:26:31	ES2NJ Mart 23cm	(SM3BEI) gm Lennart, ok to try listen u after 6min	
04:26:29	ES5QA Valeri	ES6FX pse de ES5T 213 KO38NP	
04:26:07	ES0IA Igor ESFD	(ES2DF) ok proovime hiljem	
04:25:56	ES0S Spark RC	ES2DF Gm 1997	

Joonis.1 ON4KST-chat'i lehekülj pool tundi pärast 1G3 tuuri algust

Internet ja meie

Seekordsel 2016.a. välipäeval oli mul võimalik töötada ainult ühes tuuris. Ma valisin selleks 432MHz, kuna pelgasin 1296MHz tuuriks ennustatud paduvihma (mida Pääskülas @KO29HI ei tulnudki, tibutas küll...). Internet lubas aga kolleegide tegemisi kõrvalt vaadata - joonis 1.

Parempoolsest aknaosast nähtub, et eetris (täpsemalt "ON4KST-chat'is") oli märkimisväärne arv ES- jaamu. Kas mõni ka ilma internetita eetris oli, jäi mul antenni puudumise tõttu kontrollimata. Lubaduse kohaselt pidanuks eetris olema veel ES1CW, ES2JL ja mõned teised, kuid mul on raske uskuda, et ES1CW ilma internetita kaasa tegi. Vasakust aknaosast nähtub, et need, kes "chat'is" olid, ei püüdnudki otse sidet saada ja seda isegi lühikesel distantsil. Raske uskuda, et näiteks ES5QA ja ES6FX (QRB=65 km) või mõni teine suhteliselt lähedane paar poleks vahetult sidet saanud. Kas oli paduvihmast põhjustatud levipaus või lihtsalt valitses „vasikavaimustus“ uuest võimalusest?

432MHz tuuris oli pilt sarnane, ainult et seal oli tüli kaugemate jaamadega, kes püüdsid ESFD'le vahele trügida. Näib, et ES6RQ ja ES6DO kasutasid välipäeva kaugsidete püüdmiseks, mitte hoolides käimasolevast välipäevast. Kogesin, et ES6DO mulle otsa ei hakanud ja ES6RQ'd ma ei kuulnudki*. Internestumise tagajärg on see, et aeg ja tähelepanu jätab eetri tühjaks. Harva, kui keegi eetris CQ'd kutsus ja näiteks ES3BM, kes seda hoolega pruukis, jäi hüüdjaks hääleks "kõrbes". Ka mina peaaegu ei kasutanud CQ'd, kuid sellel oli ootamatu põhjus. Nimelt tegin koorma laupäeva õhtul valmis ja öö läbi autos oodates niiskus EL-BUG'i klaastekstoliidist võtme-keel ära ning kaotas oma elastsuse. Tagajärjeks oli see, et võtme jäik keel jäi keskasendisse tagastumata ning võti genereeris vaid kriipse (või punkte)... Pidin seetõttu käsivõtmega leppima, kuid sellega pikalt CQ'd anda on tüütu ning väsitav. Eks ma siis passisin peale, kes eetrisse (või "chat'i" lehele) ilmus. Vaatamata kogutud "Murphy'le" polnud tulemus sugugi masendav (90% eelmise aasta skoorist).

Muud tähelepanekud: YL jaamu oli vähem kui eelmisel aastal, OH jaamad puudusid täiesti (OH4LA ja OH6KTL toimetasid küll oma asju "chat'i" lehel) ning LY'd ka kuulda ei õnnestunud. Asukoht KO29FK õigustas ennast jällegi naabrite QRM'i puudumise tõttu ja vihmast, mis näiteks ES2DF ning ES1MM/2 kimbutas, pääsesin ka ära.

Kokkuvõttes: välipäevad on muutunud - internetikasutused pole pääsu, aga ilmselt sellega täna veel liialdatakse ja aeg annab arutust, mil määral see tugi mõistlik on.

8.08.2016

Teolan "Teo" Tomson, ES1A0

* OTC-toimetaja märkus: kuna ON4KST chat'is on 144 ja 432MHz bändid koos, siis tegelikult ES6DO ja ES6RO muidugi 70cm-i ei tegutsenud, vaid leppisid ilmselt kokku sidesid 2m meteoroidide vahendusel... (ja välipäeval ei osalenud)

ULL KV

Tagasivaade ULL Karikavõistlustele 2016, uuendused 2017 reeglites

ULL toimikond tänab alustuseks kõiki operaatoreid, kes aasta jooksul karikaetappidel osalesid. Kuid eriline tänu läheb toimikonna poolt ES1XQ ja ES1N vedajatele ja nende klubide noortele operaatoritele, kes aasta vältel ka enamustel etappidel eetris olid! Esikoha saavutas siin ES1XQ tänu osalemisele kõikidel lainealadel. ES1N noored pakkusid aga head konkurentsi 2m ja 70cm etappidel. Kokkuvõttes – väga tublid!

A-klassis oli seekord parim Karmo, ES6FX, edestades napilt Priitu, ES2AFF. Mõlema operaatori edu pandiks oli stabiilne esinemine läbi aasta. Karmo plussiks on suured kogemused ning Priidul soov areneda operaatorina ja jaama kõrge tehniline tase. Tuleb ka märkida, et Priidu tulemus on tehtud ilma CW sidedeta!

B-klassis (ainult Phone) saavutas esikoha Nigul, ES2NX, edestades Erikut, ES1ATE tänu osalemisele 23cm lainealal. FM-klassis saavutas esikoha Martin, ES2PKW, kes aasta jooksul samuti tublisti panustas oma jaama tehnilise taseme parandamisele. 50MHz-l käis aasta kokkuvõttes tihe rebimine kahe „old-timeri“ vahel – siin võttis võidu „kõrgem jõud“, st Arvo, ES1CW, kelle asukoht Teo, ES1AO omast on kindlasti

märkimisväärselt parem (ent kas ka müravabam?).

Kui analüüsida jaamade osavõttu lainealade kaupa, siis näeme, et alates 2011.aastast on kõige rohkem vähenenud 2m osavõtjate arv. Sarnast muutust näeme ka 70cm puhul, kuid siin on vähenemine aga suhteliselt väiksem. Kõige stabiilsema osavõtjate arvuga läbi aastate paistab olevat 23cm ning ka 6m, kuigi viimase puhul peaks osavõtjate absoluutne arv olema tunduvalt suurem, sest aparatuuri olemasolu piiranguks ei tohiks olla. Neid kõiki muutusi esitab Joonis 1. Osavõtjate arvu muutused võistlusklasside kaupa läbi aastate on esitatud aga Joonisel 2. 2011.a. oli enim FM jaamu osalemas, 2012 järgnes suur langus (huvitav, miks?), 2012-2015 tuli tasapisi uuesti FM jaamu juurde, aga 2016 FM jaamade arv taas vähenes. Teistes võistlusklassides on osavõtjate arv paraku kogu aeg vähenenud. Kahjuks on meil vaid kaks klubi, kus noored operaatorid toimetavad ja ULL KV etappidest osa võtavad. Eelmisel aastal oli isegi oht, et ES1N lõpetab tegevuse, aga õnneks nii ei läinud ja noored olid terve aasta hääles. Noorte operaatorite ja D-klassi jaamade osavõtt aastate lõikes on esitatud Joonisel 3.



Arvo, ES1CW oma shakkis umbes poolesaja meetri kõrgusel maapinnast...

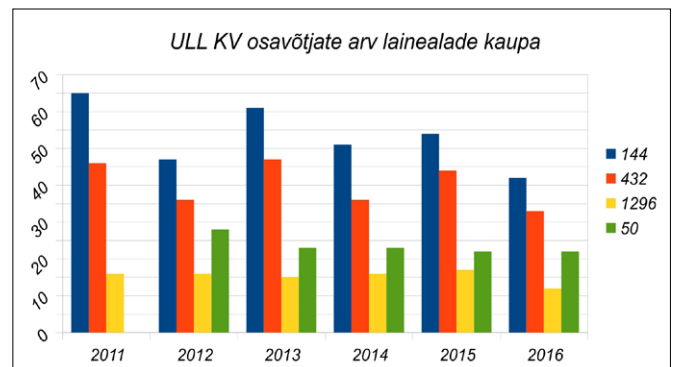

Joonis 1

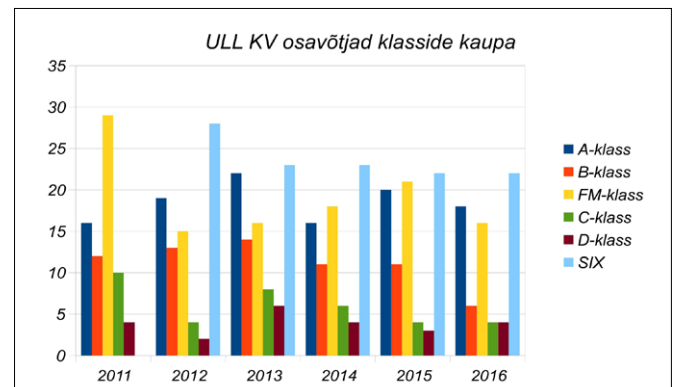

Joonis 2

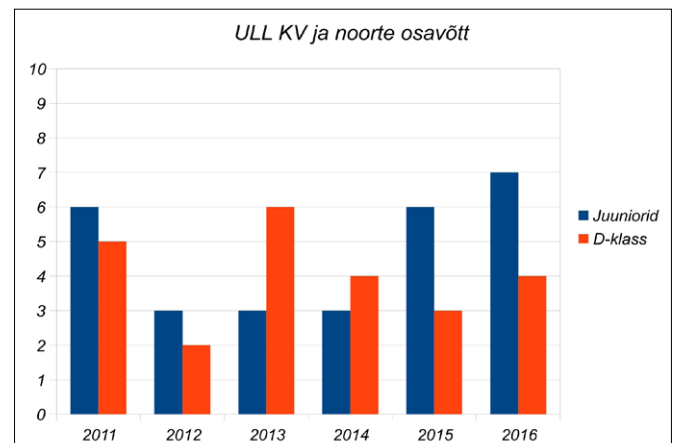

Joonis 3



Priidu, ES2AFF antennifarm Tallinna lähistel – jaama tööd juhatakse aga üle interneti Tallinna linnast. Järgmisel hooajal hoidke alt, sest uus „elukas“ (pildil paremal) tõuseb taeva alla!

ULL KV

Eelmise aasta lõpus toimus mitmete aktiivsete ULL meeste osavõtul aga arutelu ULL KV reeglite ja eriti võistlusklasside jaotuse üle. Arutamise ja vaidlemise tulemusena sündisid muudatused, mis praeguseks ongi vormistatud 2017.a kehtivateks ULL KV reegliteks. Peamised muutused on järgmised:

23cm lainelal osalemine viib võistleja automaatselt A-klassi, st kolme lainelal arvestusse, kõik tööliigid (CW, SSB, FM);

Võimalik on valida ka kahe lainelal (144+432MHz) klass – sin on kaks alamklassi – kas kõik tööliigid (B1) või ainult Phone (B2);

Klassis SIX on nüüd kaks eraldi klassi – kõik tööliigid (nende hulgas ka digi) ning ainult Phone;

Eraldi multi-op klassi (klubi-dele) ei ole, ent samas on eraldi arvestus ja autasud juunioridele,



Teo, ES1AO on läbi hooaja ikka alati eetris – tehke järgi!

seega, loodetavasti see ei pärsi eelmainitud klubide indu osa võtta;

Aruanded tuleb saata 7 päeva jooksul peale IGA ETAPI toimumist;

Võistluste kohtunikel on voli otsustada täiendava premee-

rimise ja auhindamise üle, nt hooaja tulemuste ja märkimist väärivate areneajate alusel vms.

Loodame, et need muutused aitavad kaasa uuele aktiivsuse tõusule, ja seda just Phone meeste hulgas, kes seni mõne-



Karmo, ES6FX antennid Lõuna-Eestis, esiplaanil 23cm parabool.

võrra tahaplaanile olid tõrjutud. Eks “tibusid loetakse sügisel!”

ULL toimikond soovib kõikidele ULL meestele aktiivset 2017 aastat!

ULL toimikonna nimel,
Mart Tagasaar, ES2NJ

2016.a ULL karikavõistluste tulemused klasside kaupa

Klass A

Koht	Kutsung	144MHz	432MHz	1296MHz	Punkte
1	ES6FX	7722	8411	8745	24878
2	ES2AFF	7320	7385	8458	23163
3	ES2MC	6000	5000	2401	13401
4	ES2DF	6189	3957	2155	12301
5	ES2JL	2871	2721	3347	8939
6	ES2NJ	1681	474	3957	6112
7	ES1OX	3457	154	2092	5703
8	ES1AO	2632	1759	343	4734
9	ES3CC	2513	127		2640
10	ES5QA	1173	86	453	1712
11	ES7RU		1391		1391
12	ES5EP	1022	24		1046
13	ES3BQ	796	55		851
14	ES4RC	418			418
15	ES2DW	292			292
16	ES1CW		259		259

Klass B

Koht	Kutsung	144MHz	432MHz	1296MHz	Punkte
1	ES2NX	2718	1675	1856	6249
2	ES1ATE	3038	3069		6107
3	ES8TJM	3100			3100
4	ES6QB	632	451		1083
5	ES5TF	694			694
6	ES5AKC	43			43

Klass C

Koht	Kutsung	50MHz	144MHz	432MHz	1296MHz	Punkte
1	ES1XQ J	95	1066	328	197	1686
2	ES1N J		1020	332		1352
3	ES7A		238	23		261
4	ES2Z	96			39	135

Klass D

Koht	Kutsung	144MHz	432MHz	Punkte
1	ES2PETS J	689	465	1154
2	ES2STAR J	429	337	766
3	ES5IMRE J	32		32
4	ES5INTS J	29		29

Klass F

Koht	Kutsung	144MHz	432MHz	Punkte
1	ES2PKW	1721	1289	3010
2	ES2IPA	1617	962	2579
3	ES7RIX J	974	22	996
4	ES3HZ	577	346	923
5	ES5LF	655	240	895
6	ES1LCF	472	268	740
7	ES1JX	220	407	627
8	ES3BU	244	314	558
9	ES7KEW	231	268	499
10	ES1OV	94	70	164
11	ES5NHC	101		101
12	ES5GI	72		72
13	ES1DRA J	49		49
14	ES3RY	34		34
15	ES1OZZ J		28	28
16	ES6KW	14		14

Klass SIX,SO

Koht	Kutsung	Punkte
1	ES1CW	7412
2	ES1AO	7045
3	ES2JL	4372
4	ES2DF	2637
5	ES2MC	2000
6	ES2NJ	1481
7	ES1ATE	1444
8	ES5QA	1405
9	ES7RU	956
10	ES3CC	784
11	ES2PKW	616
12	ES4RC	504
13	ES0NW	414
14	ES5GP	384
15	ES2IPA	358
16	ES5GJ	205
17	ES5EP	66
18	ES1IP	40
19	ES1BH	31
20	ES1OX	20

Eesti LL Välipäeva kokkuvõte 2016

Osalejaid oli eelmisest aastast kahjuks mõnevõrra vähem nii kodust, kui põllult. Ilm ei saanud küll takistuseks olla, ju siis ainult laiskus. Järgmisel aastal võtke jalad kõhu alt välja!

Logikontroll oli taas halastamatu ja soperdamine tulemust ei toetanud. Eks metsas põlve peal kirjutades tuleb vist neid vigu ka rohkem sisse. A klassis olid ES3BM-i ja ES3BQ pakutud tulemused identsed, aga et Mardi logi osutus puhtamaks, siis esikoht talle. Kolmanda koha sai Oskar, ES4NY.

QRP (C)-klassis läks veidi õnnetult Valeril, ES5QA, kes hoolimata selgelt kõrgeimast pakutud tulemusest pidi esikoha loovutama Arvole, ES2MC, kes oli esimest korda otsustanud „põllule“ sõita. Tundub, et ka Valeri ise unustas vahepeal kutsungile /C otsa saata ja mitmel korral läksid siled maha, sest vastaspoole logis oli vaid ES5QA. Kolmas koht läks Lõuna-Eestisse, kuhu oli sõitnud Rein, ES6RW (tavapäraselt ES5RW). C-klassi jaamade üldarv oli ka võistluse suurim.

Klubijaamu oli seekord väljas rõõmustavalt palju, tervelt 7 eelmise aasta 3 vastu! Siin esikoht ES5G-le ES7A ees. Kui saaks tiime veelgi rohkem välja, oleks veelgi põnevam! Statsionaaris võttis kokku osa 8 jaama, siin esikoht Kristjanile, ES7GM. Üleskutse, et kes ei saa või ei jaksa välja sõita, toetage võistlust oma osavõtuga kodust, nii on kõigil rohkem tegelemist.

Lõpetuseks - uurige aga tähelepanelikult vigade faili ja sealt saate teada, kellele eelseisval kokkutulekul „pasunasse sõita“ või siis kellele olete õlle võlgu, hi!

Tuleval aastal loodame arvuksamat kaasalöömist, võistlus ise on ju tore!

juunis 2016
Tõnno, ES5TV



ES5G noored operaatorid tüürisid Laiuse mäelt isa (ES5TV) abiga oma jaama klubide arvestuses esikohale – tubli töö!



Ja töö tunnustuseks ka auhind ning käepigistus presidendilt suvisel kokkutulekul.



Hea kolleeg!

Ära jäta võimalust kasutamata ja osale kindlasti ülipõneval Eesti Lühilaine Välipäeval, mis toimub tavapäraselt juuni esimesel laupäeval – s.o. 3.juunil algusega kell 16:00 EA! Valida on erinevate osavõtuklasside (100W, QRP, klubijaamad) vahel, saad aktiveerida maakondi, mida on harva eetris jne. Tutvu võistluse reeglitega ERAÜ kodulehel! Kõik põllule!

LL toimikond

LL VP

Eesti LL välipäev
4.06.2016

Koht	Võistleja	Klass	Maakond	Sidesid logis	Taotletud punktid	Kinnitatud punktid	Taotletud kordaja	Kinnitatud kordaja	Taotletud skoor	Kinnitatud skoor	Kinnitatud kordajad	Operaatorid
1	ES3BM/A	A	RP	96	198	183	12	12	2376	2196	JR TA HR VO LN VP TL LV HM IV PU JG	
2	ES3BQ/A	A	RP	99	198	173	12	12	2376	2076	TA JR VO HM HR LN TL VP IV PU LV JG	
3	ES4NY/A	A	IV	83	163	148	12	12	1956	1776	HR TL PU HM LV TA JR RP VP JG VO LN	
4	ES3HZ/A	A	JR	53	102	89	11	10	1122	890	RP TA VP JG HR IV TL PU VO LN	
5	ES4RLH/A	A	IV	39	84	73	11	11	924	803	TA JG PU VO VP HM LV HR TL RP LN	
6	ES4OJ/A	A	LV	55	108	67	12	11	1296	737	TL JR RP IV VO HR TA LN VP JG PU	
7	ES0IA/A	A	HM	51	105	67	14	10	1470	670	VP RP IV JG PU TL VO HR TA LV	
8	ES3CC/A	A	LN	26	53	27	11	8	583	216	HR TL VP TA RP PU IV LV	
1	ES5G/B	B	JG	103	207	182	12	12	2484	2184	HR PU LN TA TL JR VO VP IV RP HM LV	ES5TV, ES5JASS, Jakop Vähk
2	ES7A/B	B	VP	91	176	167	13	12	2288	2004	TL TA HR HM JR VO LN PU IV RP JG LV	ES7GN, ES7RIX, ES7RU, ES7TR, ES7MB
3	ES2B/B	B	HR	77	157	140	12	12	1884	1680	VP RP TA JG IV VO PU JR TL LV HM LN	ES1ADZ, ES2PKW, ES2MA
4	ES1TP/B	B	HR	69	151	129	12	11	1812	1419	RP JG VP TA LN PU VO LV TL IV HM	ES2UK
5	ES8ZP/B	B	PU	70	152	123	10	10	1520	1230	HR TL VO TA RP HM VP JR IV LV	ES5GP, Krista
6	ES5YG/B	B	TA	41	87	78	10	10	870	780	VP RP HR TL IV JR JG PU LN LV	ES5JR, Kristel Matela
7	ES1XQ/B	B	HR	35	68	58	9	8	612	464	TA VP RP TL VO LN IV PU	ES1DMOX, ES1ORTX (juuniorid)
1	ES2MC/C	C	HR	90	183	175	12	12	2196	2100	JG PU VP RP VO IV TA LN TL JR HM LV	
4	ES5QA/C	C	TA	98	194	172	12	12	2328	2064	HR VP RP JG VO TL PU IV LN JR HM	
2	ES6RW/C	C	VO	84	179	158	12	12	2148	1896	LN PU HR VP TL TA RP LV JG JR IV HM	
3	ES5TF/C	C	TA	76	160	154	12	12	1920	1848	RP VO LN TL HR PU VP IV JG HM LV	
5	ES3GX/C	C	RP	54	121	109	12	11	1452	1199	VO JG PU HR VP TL LN TA LV IV JR	
6	ES1OV/C	C	LN	68	146	113	12	10	1752	1130	VO JG TA RP VP TL HR JR LV IV	
7	ES1AO/C	C	TL	54	119	99	12	11	1428	1089	VO TA RP LN IV HR JG VP PU JR LV	
8	ES4RAO/C	C	LV	50	104	85	11	11	1144	935	VO RP PU HR LN VP IV HM JG TA TL	
9	ES2ADF/C	C	HR	44	102	86	11	10	1122	860	VO IV TA JR RP LN PU VP JG LV	
10	ES8DH/C	C	PU	39	89	69	11	10	979	690	JG VO TA IV VP RP JR TL HR LV	
11	ES8GP/C	C	PU	19	40	27	10	8	400	216	TL HR JG VO TA RP IV LN	
12	ES1ASG/C	C	HR	15	42	33	5	4	210	132	VO RP TA VP	
1	ES7GM	D	VP	77	179	172	11	11	1969	1892	HR HM VO RP TA JG LN PU IV TL LV	
2	ES1CN	D	TL	62	144	128	13	12	1872	1536	VP PU TA JG IV VO LN HR RP LV JR HM	
3	ES1CW	D	TL	59	135	126	12	12	1620	1512	LV RP JG IV PU HR HM TA JR VO VP LN	
4	ES6PA	D	VO	50	120	113	10	10	1200	1130	TA RP VP JG PU HR HM LV LN IV	
5	ES1OX	D	TL	51	118	96	13	11	1534	1056	LV IV JG PU RP HR TA VO JR VP LN	
6	ES2JL	D	HR	42	88	79	10	10	880	790	VP RP JG TA VO IV JR LN LV PU	
7	ES2DC	D	HR	35	83	74	10	10	830	740	JG PU RP LN VP IV VO IV TA HM	
8	ES3RY	D	JR	19	44	44	8	8	352	352	LV VP JG PU IV HR TA RP	

Eesti 2016.a Lühilaine Karikavõistluste kokkuvõte

2016.aasta KV hooaeg oli kokkuvõttes päris põnev. Lõpptulemusi vaadates on küll näha, et Jüri, ES2EZ võit oli üsna veenev (kellelgi teisel ei olnud ka nt kolme etapivõitu), aga teise ning kolmanda koha saatus ei olnud enne viimase etapi tulemuste selgumist sugugi määratud. Ehkki Valeri, ES5QA ja Mait, ES2NF tegid parema lõpuspordi kui Oskar, ES4NY, jäi sellest sutsu väheks (Oskaril oli varasematelt etappidelt ka nt kolm 2. koha tulemust kirjas, Valeril on aga esikolmikust ette näidata vaid kaks 3.kohta ning Maidul üks teine ja üks kolmas koht) ja nii Oskarile teine koht. Kolmanda koha määramiseks tuli aga lugeda juhendit, sest nii Valeri kui Mait saavutasid mõlemad 192 kohapunkti. Kuna reeglites on kirjas, et „võrdse tulemuse korral saab parema koha operaator, kes on samadel etappidelt (vahetus võistluses) olnud enim kordi teisest parem“, siis seda arvestades saabki võidu ES5QA (ja vastavalt siis hooaja eest kolmanda koha), kes on olnud samadel etappidelt eespool ES2NF-i neljal korral, vastupidist on olnud aga kolmel korral. On näha, et Aadul, ES1TU oli üks liigne puudumine ja seetõttu jäi ka aastatulemus veidi tagasihoidlikumaks, muidu oleks ta kindlasti sekkunud esikolmiku vahelisse mõõduvõtmisesse. Uuel hooajal siis uue hooaga?

Klubijaamade esikoht läks seekord Viljandisse ja ühte perekonda, kus ES7A-ga töötasid Kristjan, ES7GM ja Arne, ES7GN. Teine koht Tartusse, ES5YG-le ja kolmas ES1XQ-le Tallinnas. Parim telegraafi mees oli Enn, ES5EP, järgnesid Mart, ES3BM ning Ants, ES3HZ. Parimad SSB mehed olid aga Rein, ES7AM, Illar, ES6RMR ning Tõnis, ES5TF. Parim juunior individuaaljaamast oli Richard, ES7RIX.

Üldse käis hooaja jooksul etappidelt osalemas 53 erinevat jaama, seda on paari võrra vähem kui eelmisel, s.o. 2015.aas-



Jüri, ES2EZ tuli 2016.a lühilaine karikavõitjaks – palju õnne!

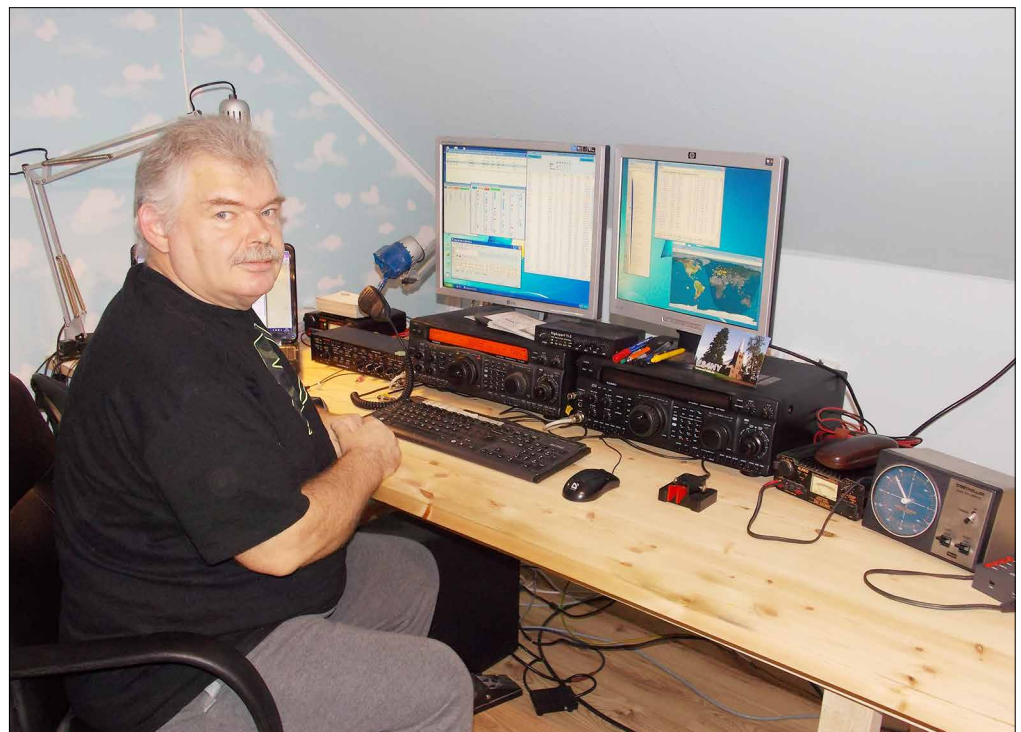

Oskar, ES4NY saavutas tasavärgises võistluses LL KV-s teise koha.

tal, aga siiski päris mõistlik arv ja selles kandis on see viimastel aastatel ka püsinud. Oleks tore, kui 2017.a hooajale lisanduks uusi ja just eriti noori tegijaid, nii oleks kõikidel põnevam!

Suur tänu Jürile, ES5JR,

hooaja vältel läbiviidud kohtunikutöö eest ning Aadule, ES1TU, vahva ning kaasaegse veebikeskkonna loomise eest – ma loodan, et kõik võistlejad on selle ikka üles leidnud ja ka oma logid nüüd just selle kaudu

kontrollimiseks üles laevad (?). Aga karikaid ja diplomeid jagame suvisel kokkutulekul!

Värskest laekunud tulemusi vaatas,

Arvo,
ES2MC

LL KV

LL KV 2016. aasta lõpptulemused

Üldkoht	Osalejalaid:	Kutsung	I voor	II voor	III voor	IV voor	V voor	VI voor	VII voor	VIII voor	IX voor	Kokku	Erinevad arvestused
1.	ES2EZ			33	38	30	31	32	31	2	30	225	MIX I
2.	ES4NY		32	31	32	26	2	29	29	18	20	199	MIX II
3.	ES5QA		30		30	25	26	30		25	26	192	MIX III
4.	ES2NF		26	29	31	20	27	27	19	29	23	192	MIX 4.
5.	ES1TU		34		34	28	33	36		24	24	189	MIX 5.
6.	ES1CN		28	26	26	23	25	19	21	27	22	177	MIX 6.
7.	ES5EP		24	25	29	21	20	28	25	19	21	173	
8.	ES7A		27	27	36			21	27	31	28	170	CW I
9.	ES3BM		27	20	21	24	24	26	24	21	17	167	Multi-op I (ops ES7GM, ES7GN)
10.	ES3HZ		22	23	28	11	21	25	23	22	19	164	CW II
11.	ES1CC, ES3CC		20	17	19	19	29	24		24	13	152	CW III
12.	ES5YG		25		22	18	9	34	17	23		148	MIX 7.
13.	ES2JL		21	22	25	17	22	22	15	16	18	147	Multi-op II (ops ES6PAUL, ES5SAJA, ES5HTA, ES5JR)
14.	ES3BQ		19	19	27	15	23	22	15	20	16	145	CW 4.
15.	ES3RY		18	9	18	13	19	16	13	15	11	112	CW 5.
16.	ES6CO		17	4	20	12	17	18	12	11	15	111	CW 6.
17.	ES4RX		23	21	24	14		23	16	14	14	105	CW 7.
18.	ES1BH		13	24	15	22	5	5	16	9	6	95	CW 8.
19.	ES7AM		13	13	15	10	15	10	7	9	6	85	MIX 8.
20.	ES6MR		4	10	16	9	13	14	8	10	9	81	SSB I
21.-22.	ES5TF		4	12	14	8	16	8	10	8	7	76	SSB II
21.-22.	ES8DH		15		7		18	1	18	17		76	SSB III
23.	ES1XQ		14	15	11	7	7	3	9	4	3	66	CW 9.
24.	ES7RX		9	11	12	5	11	9	4	6	3	63	Multi-op III (op ES2SDA)
25.	ES1OX		10	7	3		20	20	22	13	4	62	SSB 4. ja Jun I
26.	ES6PA		10	7	9		10	13	5	7	7	61	MIX 9.
27.	ES1TP/2		11		10		12	7	6	4	5	55	SSB 5.
28.	ES2LR							12	11	12	12	47	Multi-op 4. (op ES2UK)
29.	ES1CW		chk	chk	17	chk	14	11				42	SSB 6.
30.	ES2MA		chk	16	6	16		15				38	MIX 10.
31.	ES2JJ		18									33	CW 10.
32.	ES7GM											32	CW 11.
33.	ES0CD		6	3	4	2	8	2	3			28	SSB 7.
34.	ES1QD		16				6				10	26	SSB 8.
35.	ES3GX				13	6						25	MIX 11.
36.-37.	ES3RF				23							23	SSB 9.
36.-37.	ES6DO				8			4		3	8	23	SSB 10.
38.	ES4RAO		8	14								22	CW 12.
39.-40.	ES1N			8	5	4						17	SSB 11.
39.-40.	ES2/PA, ES0IA		5	2			1	6	1	1	1	17	Multi-op 5. (ops ES1N)
41.	ES3RFL			5			3		2	5		15	SSB 12.
42.	ES4OJ								14			14	SSB 13.
43.	ES6EX		7	6								13	CW 13.
44.	ES5GP		12									12	SSB 14.
45.	ES8EF						5					5	SSB 15.
46.	ES0TJC						4					4	SSB 16.
47.-48.	ES5E		3									3	SSB 17.
47.-48.	ES5GI				1						2	3	Multi-op 6. (op ES5TF)
49.-50.	ES5EC		2									2	SSB 18.
49.-50.	ES2DC			2								2	Multi-op 7. (op ES5TF)
51.-53.	ES5TO		1									1	SSB 19.
51.-53.	ES2PKW			1								1	Multi-op 8. (op ES5TF)
51.-53.	ES5AKC					1						1	CW 14.
												1	SSB 20.

KALENDER

Eesti radioamatööri kalender 2017

JAANUAR 2017

Kuupäev	Sündmus	Aeg (UTC)	Tööliik/koht
03.01.	ES ULL KV 144	18:00-21:59	CW,SSB,FM
07.01.	ES LL KV1. etapp	08:00-08:59	CW,SSB
10.01.	ES ULL KV 432	18:00-21:59	CW,SSB,FM
12.01.	ES ULL KV 50	18:00-21:59	CW,SSB,FM
15.01.	NRAU Baltic Contest	06:30-08:29	SSB
15.01.	NRAU Baltic Contest	09:00-10:59	CW
17.01.	ES ULL KV 1296	18:00-21:59	CW,SSB,FM
19.01.	NAC 70MHz	18:00-21:59	CW,SSB,FM
24.01.	NAC Micro	18:00-21:59	CW,SSB,FM
27.-29.01.	CQ WW 160 Meter Contest	22:00-21:59	CW

VEEBRUAR 2017

Kuupäev	Sündmus	Aeg (UTC)	Tööliik/koht
04.02.	ERAÜ Talvepäev	algus 10:00 EA	Tõravere
07.02.	ES ULL KV 144	18:00-21:59	CW,SSB,FM
09.02.	ES ULL KV 50	18:00-21:59	CW,SSB,FM
11.02.	ES LL KV2. etapp	08:00-08:59	CW,SSB
11.-12.02.	CQ WW RTTY WPX Contest	00:00-23:59	RTTY
14.02.	ES ULL KV 432	18:00-21:59	CW,SSB,FM
16.02.	NAC 70MHz	18:00-21:59	CW,SSB,FM
18.02.	St.Petersburg Open VHF Cup	15:00-18:59	CW,SSB,FM
18.-19.02.	ARRL DX Contest	00:00-23:59	CW
21.02.	ES ULL KV 1296	18:00-21:59	CW,SSB,FM
24.02.-26.02.	CQ WW 160 Meter Contest	22:00-21:59	SSB
28.02.	NAC Micro	18:00-21:59	CW,SSB,FM

MÄRTS 2017

Kuupäev	Sündmus	Aeg (UTC)	Tööliik/koht
04.03.	ES LL KV3. etapp	08:00-08:59	CW,SSB
04.-05.03.	ARRL DX Contest	00:00-23:59	SSB
07.03.	ES ULL KV 144	18:00-21:59	CW,SSB,FM
09.03.	ES ULL KV 50	18:00-21:59	CW,SSB,FM
11.03.	ES käsivõtmevõistlus 1. etapp	06:00-06:44	CW
14.03.	ES ULL KV 432	18:00-21:59	CW,SSB,FM
16.03.	NAC 70MHz	18:00-21:59	CW,SSB,FM
18.-19.03.	Russian DX Contest	12:00-11:59	CW,SSB
21.03.	ES ULL KV 1296	18:00-21:59	CW,SSB,FM
25.-26.03.	CQ WW WPX Contest	00:00-23:59	SSB
28.03.	NAC Micro	18:00-21:59	CW,SSB,FM

APRILL 2017

Kuupäev	Sündmus	Aeg (UTC)	Tööliik/koht
01.04.	ES LL KV4. etapp	07:00-07:59	CW,SSB
04.04.	ES ULL KV 144	17:00-20:59	CW,SSB,FM
08.04.	ERAÜ üldkoosolek	algus 11:00 EA	Tallinn
11.04.	ES ULL KV 432	17:00-20:59	CW,SSB,FM
13.04.	ES ULL KV 50	17:00-20:59	CW,SSB,FM
15.04.	ES Open HF Championship	05:00-08:59	CW,SSB
18.04.	ES ULL KV 1296	17:00-20:59	CW,SSB,FM
20.04.	NAC 70MHz	17:00-20:59	CW,SSB,FM
25.04.	NAC Micro	17:00-20:59	CW,SSB,FM

MAI 2017

Kuupäev	Sündmus	Aeg (UTC)	Tööliik/koht
02.05.	ES ULL KV 144	17:00-20:59	CW,SSB,FM
06.05.	ES LL KV5. etapp	07:00-07:59	CW,SSB
09.05.	ES ULL KV 432	17:00-20:59	CW,SSB,FM
11.05.	ES ULL KV 50	17:00-20:59	CW,SSB,FM
16.05.	ES ULL KV 1296	17:00-20:59	CW,SSB,FM
18.05.	NAC 70MHz	17:00-20:59	CW,SSB,FM
20.-21.05.	Baltic Contest	21:00-01:59	CW,SSB
23.05.	NAC Micro	17:00-20:59	CW,SSB,FM
27.-28.05.	CQ WW WPX Contest	00:00-23:59	CW

JUUNI 2017

Kuupäev	Sündmus	Aeg (UTC)	Tööliik/koht
03.06.	ES LL välipäev	13.00-14.29	CW,SSB
06.06.	ES ULL KV 144	17:00-20:59	CW,SSB,FM
08.06.	ES ULL KV 50	17:00-20:59	CW,SSB,FM
10.06.	ES käsivõtmevõistlus 2. etapp	05:00-05:44	CW
10.06.	St.Petersburg Open VHF Cup	15:00-18:59	CW,SSB,FM
10.-11.06.	IARU REG1 50MHz Contest	14:00-13:59	CW,SSB, FM
13.06.	ES ULL KV 432	17:00-20:59	CW,SSB,FM
15.06.	NAC 70MHz	17:00-20:59	CW,SSB,FM
20.06.	ES ULL KV 1296	17:00-20:59	CW,SSB,FM
27.06.	NAC Micro	17:00-20:59	CW,SSB,FM

KALENDER

JUULI 2017

Kuupäev	Sündmus	Aeg (UTC)	Tööliik/koht
04.07.	ES ULL KV 144	17:00-20:59	CW,SSB,FM
07.07.-09.07.	ERAÜ 54. suvine kokkutulek		Pärnumaa
08.-09.07.	IARU HF Championship	12:00-11:59	CW,SSB
11.07.	ES ULL KV 432	17:00-20:59	CW,SSB,FM
13.07.	ES ULL KV 50	17:00-20:59	CW,SSB,FM
18.07.	ES ULL KV 1296	17:00-20:59	CW,SSB,FM
20.07.	NAC 70MHz	17:00-20:59	CW,SSB,FM
25.07.	NAC Micro	17:00-20:59	CW,SSB,FM
29.-30.07.	IOTA Contest	12:00-11:59	CW,SSB

AUGUST 2017

Kuupäev	Sündmus	Aeg (UTC)	Tööliik/koht
01.08.	ES ULL KV 144	17:00-20:59	CW,SSB,FM
05.08.-06.08.	ES ULL Välipäev	erinevad tuurid	CW,SSB,FM
05.08.	European HF Championship	12:00-23:59	CW,SSB
08.08.	ES ULL KV 432	17:00-20:59	CW,SSB,FM
10.08.	ES ULL KV 50	17:00-20:59	CW,SSB,FM
12.-13.08.	WAE DX Contest	00:00-23:59	CW
15.08.	ES ULL KV 1296	17:00-20:59	CW,SSB,FM
17.08.	NAC 70MHz	17:00-20:59	CW,SSB,FM
19.08.	LY VUSHF Contest	17:00-22:59	CW,SSB,FM
22.08.	NACMicro	17:00-20:59	CW,SSB,FM

SEPTEMBER 2017

Kuupäev	Sündmus	Aeg (UTC)	Tööliik/koht
02.09.	ES LL KV6. etapp	07:00-07:59	CW,SSB
02.-03.09.	IARU REG1 VHF Contest	14:00-13:59	CW,SSB,FM
05.09.	ES ULL KV 144	17:00-20:59	CW,SSB,FM
09.09.	ES käsivõtmevõistlus 3. etapp	05:00-05:44	CW
09.-10.09.	WAE DX Contest	00:00-23:59	SSB
12.09.	ES ULL KV 432	17:00-20:59	CW,SSB,FM
14.09.	ES ULL KV 50	17:00-20:59	CW,SSB,FM
16.-17.09.	SAC - Scandinavian Activity Contest	12:00-11:59	CW
19.09.	ES ULL KV 1296	17:00-20:59	CW,SSB,FM
21.09.	NAC 70MHz	17:00-20:59	CW,SSB,FM
23.-24.09.	CQ WW RTTY DX Contest	00:00-23:59	RTTY
26.09.	NACMicro	17:00-20:59	CW,SSB,FM

OKTOBER 2017

Kuupäev	Sündmus	Aeg (UTC)	Tööliik/koht
03.10.	ES ULL KV 144	17:00-20:59	CW,SSB,FM
07.10.	ES LL KV7. etapp	07:00-07:59	CW,SSB
07.-08.10.	IARU REG1 UHF/Microwave contest	14:00-13:59	CW,SSB,FM
10.10.	ES ULL KV 432	17:00-20:59	CW,SSB,FM
12.10.	ES ULL KV 50	17:00-20:59	CW,SSB,FM
14.-15.10.	SAC - Scandinavian Activity Contest	12:00-11:59	SSB
17.10.	ES ULL KV 1296	17:00-20:59	CW,SSB,FM
19.10.	NAC 70MHz	17:00-20:59	CW,SSB,FM
21.-22.10.	Worked all Germany Contest	15:00-14:59	CW,SSB
21.-22.10.	Scouts Jamboree On The Air (JOTA) activity		erikutsungid Eestis
24.10.	NAC Micro	17:00-20:59	CW,SSB,FM
28.-29.10.	CQ WW DX Contest	00:00-23:59	SSB

NOVEMBER 2017

Kuupäev	Sündmus	Aeg (UTC)	Tööliik/koht
04.11.	ES LL KV8. etapp	08:00-08:59	CW,SSB
04.-05.11.	WAE DX Contest RTTY	00:00-23:59	RTTY
07.11.	ES ULL KV 144	18:00-21:59	CW,SSB,FM
09.11.	ES ULL KV 50	18:00-21:59	CW,SSB,FM
11.11.	YL VHF Contest	18:00-21:59	CW,SSB,FM
14.11.	ES ULL KV 432	18:00-21:59	CW,SSB,FM
16.11.	NAC 70MHz	18:00-21:59	CW,SSB,FM
21.11.	ES ULL KV 1296	18:00-21:59	CW,SSB,FM
25.-26.11.	CQ WW DX Contest	00:00-23:59	CW
28.11.	NAC Micro	18:00-21:59	CW,SSB,FM

DETSEMBER 2017

Kuupäev	Sündmus	Aeg (UTC)	Tööliik/koht
02.12.	ES LL KV9. etapp	08:00-08:59	CW,SSB
05.12.	ES ULL KV 144	18:00-21:59	CW,SSB,FM
09.12.	ES käsivõtmevõistlus 4. etapp	06:00-06:44	CW
09.-10.12.	ARRL 10 Meter Contest	00:00-23:59	CW,SSB
12.12.	ES ULL KV 432	18:00-21:59	CW,SSB,FM
14.12.	ES ULL KV 50	18:00-21:59	CW,SSB,FM
19.12.	ES ULL KV 1296	18:00-21:59	CW,SSB,FM
21.12.	NAC 70MHz	18:00-21:59	CW,SSB,FM
26.12.	NACMicro	18:00-21:59	CW,SSB,FM

* Aeg võistluste korral näitab, millal saab logisse märkida esimese ja millal viimase lubatud side!

KÄSIVÕTI

„KÄSIVÕTI 2016“



2017 võistlustekalender:

1. etapp - 11. märts

2. etapp - 10. juuni

3. etapp - 9. september

4. etapp - 9. detsember

Võistluste aeg nimetatudlaupäevade hommikutel

08:00 kuni 8:44 EA

Tulemused:

##	Kutsung	Arvestuslikud kohapunktid etappidel				Kohapunktid kokku	QSod arvestatud etappidel kokku	Üldkoht 2016
		I	II	III	IV			
1	ES2NF	0	0	0	5,5	0	85	I
2	ES5QA	3	5	2	0	5	83	II
3	ES1AO	0	7	3	2,5	5,5	85	III
4	ES2JL	5	0	5	2,5	7,5	72	4
5	ES3BQ	4	0	6	7	10	80	5
6	ES1CC	7	4	7	8	18	68	6
7	ES2LR	6	6	9	-	21	69	7
8	ES2MC	-	-	x	x	-	-	-
9	ES6CO	x	-	x	-	-	-	-
10	ES1OX	-	-	-	x	-	-	-

„Kuldvõtme“ punktid:

##	Kutsung	I koht	II koht	III koht
		1	ES1AO	10x
2	ES2LR	6x	6x	5x
3	ES1CC	4x	3x	1x
4	ES6CO	2x	3x	4x
5	ES2NF	-	4x	2x
6	ES5QA	-	1x	6x
7	ES3BQ	-	-	1x

2016.a hooaja kokkuvõte

Kahjuks ei toonud 2016.a. võistlushooaeg märgatavat ega loodetud aktiivsuse tõusu – eelmine aasta 6 osavõtja asemel lõpetas küll seekord võistluse 7 jaama (vajalik 3 etappi), ent samas langes tuntavalt etappidel üldse osalenud jaamade arv (10 vs 15 2015.a.). Kui vaadata tagasi viimastele aastatele, siis järeldus on selline – parimal juhul on võistluse hooaja arvestuses lõpetanud 9 jaama (2014) ning aasta jooksul esineb tüüpiliselt 14-15 jaama kokku. See trend on sellel kümnendil olnud pigem langev, sest korra (2011) on osa võtnud kokku lausa 23 jaama ning arvestusse läks siis 12 „võtit“. Et teha 2017.a. uus katse aktiivsuse tõusuks, on uuel aastal võistluse algus viidud varasemaks (enne „ringi“ kella 8-ks) ning kärbitud tuuride arvu kolmele. Vaatame, kas toob tulemusi...

Teist aastat järjest läks üldvõit ES2NF-ile, kuldvõtme arvestuses ei saa muidugi keegi vastu ES1AO-le – nii Maidule kui Teole taas palju õnne! Kas keegi tõesti ei soovi „visata neile kinnast“?

Toksimiseni anno 2017 (ja loodetavasti mitte viimast aastat)!

LL-käsivõtmevõistluse juhend

1. Võistlus, mille saatmiseks kasutatakse ainult käsivõtit, viiakse läbi **neli korda aastas**, igas kvartalis üks osavõistlus. Osavõistluse kestvus on **45 minutit** ja see koosneb kolmest 15 minuti pikkusest perioodist:

1. tuur – 08:00 – 08:14 EA
2. tuur – 08:15 – 08:29 EA
3. tuur – 08:30 – 08:44 EA

2. Võistlus toimub **laupäeviti**, selle läbiviimise täpsed kuupäevad on toodud ERAÜ ürituste aastases kalenderplaanis.

3. Tööliik, -sagedused ja võimsus: **ainult CW** (käsivõtmel), 3530 – 3560 kHz, lubatud väljundvõimsus on maksimaalselt 100W.

4. Igas tuuris on lubatud pidada üks side ühe ja sama korrespondendiga. Kordusside sama korrespondendiga järgnevas perioodis on lubatud pidada sõltumata eelmises perioodis peetud side kellajaast.

5. Kontrollnumber on kuuekohaline ja koosneb: osavõtja staaž (arvestatakse absoluutselt esimesest eetris peetud iseseisvast amatöörside, seda sõltumata sellest, kas

see on peetud isikliku või klubiraadiojaama kaudu), pluss osavõtja vanus, pluss kahekohaline side järjekorra number. *Näide: 15 44 07.*

NB: Side järjekorra number (alates 01) on kogu võistlust läbivalt tõusev ja ei sõltu erinevatest 15-minutilistest perioodidest.

6. Iga side eest saab punkte vastavalt korrespondendi eetritöö staažile (s.t. vastuvõetud raportit esimesed kaks numbrit). **Punktide kogusumma** saamiseks liidetakse kõikide peetud sidede (k.a. kordusside) staažipunktid kokku, millele lisatakse enda staažipunktid iga töötatud perioodi eest, s.t. 3 korda.

7. Võistlejatel palutakse märkida oma aruandes ka kolm kutsungit parima võtmetöö „käekirja“ hindamise järjestuses, millede summeerimisel toimub võistluste kokkuvõttes aasta „**Kuldvõtme**“ tunnustamise omistamine.

8. **Aasta parim** käsivõtme kasutaja tehakse kindlaks **vähemalt kolmel osavõistlusel** osalenud võistleja vahel. Esikoht

osavõistlusel annab 0 kohapunkti, teine koht 2 punkti, kolmas koht 3 punkti jne. Aasta kokkuvõttes läheb arvesse võistleja kolm paremat tulemust, st arvutatakse minimaalne võimalik kohapunktide arv. Võistluse võidab see, kelle saavutatud kohapunktide arv osalenute hulgas on vähim.

9. Nimetus „Aasta Kuldvõti“ omistatakse operaatorile, kelle võtmetööd on osavõtjad tema kolme parima tulemusega osavõistlusel kõige kõrgemalt hinnanud.

10. Aasta kokkuvõttes kolme parimat autastatakse pokaalide ja diplomitega, „Aasta Kuldvõti“ – diplomiga, võimalusel ka eriauhinnaga.

11. Võistlusaruande esitamise tähtaeg: 7 päeva jooksul osavõistluse toimumisest. Aruanded esitatakse elektrooniliselt e-kirja lisana aadressil: es1cw@erau.ee.

NB: Lisatava aruande faili nimetuses peab kindlasti sisalduma osavõtja kutsung!

Head toksimist! :)

LL-toimikond

ES OPEN

ES OPEN HF CHAMPIONSHIP 2016

kokkuvõte

Nii välisosalejatelt kui ES-idelt saabunud logide arv näitasid võrreldes eelmise aastaga pisi-kest tõusu - vastavalt 80-lt 84-le ning 53-lt 59-le. Rekorditele jäävad need numbrid veel tuntuvalt alla ja loodame, et tuleval aastal on taas tõusuruumi. Võistlus oli tavapäraselt põnev ja tihedad rebimist võis näha mitmes kategoorias. Napilt aga kindlalt tuli A-klassis Eesti meistriks Tõnno, ES5TV, edestades Kristjanit, ES7GM, ca 600 punkti ehk vähem kui ühe kordajaga. Kristjan töötas ära kõik võimalikud 36 kordajat, Tõnno aga 35, millest ES1 40 SSB-l veel vigase sidenumbriga tõttu maha läks. Pronksile platseerus neljandat aastat järjest Arvo, ES2MC. A-klassi LP arvestuses tuli võitjaks taas Oskar, ES4NY ja kolmandaks taas Mait, ES2NF. Seekord võttis nende vahel teise koha Valeri, ES5QA.

B-klassis ei suutnud keegi maksimaalset 18 kordajat kinni püüda. ES1 40 SSB-l lipsas Reinu, ES5RW eest minema, kuid see ei takistanud teda taas võtmast esikohta mäekõrguse ülekaaluga. Teise koha B-klassi üldarvestuses, kuid ka parima LP jaama auhinna saab taas

Alev, ES8TJM, kes edestas tihedas rebimises oma igipõliseid konkurente Reinu, ES7AM, ja Illarit, ES6RMR, kes sel aastal kohad vahetasid nii, et Illar võttis hõbeda ja Rein pronksi. Alev tegi küll mõlemast pisut vähem sidet, kuid sai kätte 13 kordajat Illari 12 ja Reinu 11 vastu.

Sel aastal esmakordselt osutus ka ES osavõtjate seas populaarseimaks C klass ehk telegraaf 23 osavõtjaga. Huvitav, mida sellest peaks järeldama? Ainukesena sai 18 kordajat kätte Jüri, ES2EZ, kes tegi ka enim sidet ja võttis üldvõidu Toivo, ES0DJ ja Villi, ES3VI ees. LP arvestuses eelmise aasta üldvõitja Enn, ES5EP, seekord HP tippudele vastu ei saanud, kuid edestas LP arvestuses selge vahega Antonit, ES3CC ja Veikot, ES1BH.

Klubijaamade klassis võttis taas kindla võidu ES6Q, operaatoritega ES5MG ja ES5RY. Teine koht läks jälle Viljandisse, seekord kutsungiga ES9C esinenud ES7GN-ile. Kolmandaks tuli Muhumaa ekspeditsioon ES0Q koosseisus ES0CB, ES5JR ja Mart Suurkask. Parima D-LP ehk LP ja juunioroperaatoritega klubijaama auhinna napsas seekord traditsioonilise

võitja ES5YG (ES5ERKI) ees ES1N, operaatoritega ES1D-MOX ja ES1ORTX.

Pärast Spark RC kolmeaastast valitsemist läks see koosseis ilmselt laiali ja nii võttis F-klassi rändauhinna klubidevahelises arvestuses üle mõne aja järele Tartu Contest Team (ES2MC, ES5RW, ES6Q, ES0Q, ES5QA, ES5TF, ES5YG). Teine koht seekord Viljandi Raadioklubile ja kolmas Jõgeva Contest Club'ile.

Välisosavõtjate seas läks ebarahakult A-klassi esikoht Baltikumist välja R1DX-ile. Lähimaade võistlejatel oli kordajatega 40-l suuri probleeme ja võitja sai vaid 34 kordajat 40-st. Teiseks tuli YL2GD ja kolmas oli SM5D.

SSB klassis jagasid esikolmiku kohad Balti naabrid järjekorras YL2BJ, LY2OU ja LY3BB. CW arvestuses oli seekord väljaspoolt lausa 47 logi ja kolmikvõidu viisid siin Leetu LY5R, LY3B ja LY2F. LP Mixed ehk D-klassis oli 8 logi ja esikolmik oli YL2PJ, YL3AD ja SM5S.

Ühtegi DX logi sel aastal taas ei saanud. QRP klassis oli 3 osavõtjat (LY4T, RW3AI ja OH6NPV). Ainsa Multi Op logina saab võitja diplomi LY4L. SWL-e oli seekord 4.

Toome taas välja ka meie tublimad tulemuse kinnitusprotsendi osas:

Kutsung	QSO arv	%
ES4O	132	97,73%
ES6RMR	174	97,70%
ES7AM	173	97,69%
ES3RY	85	97,6%
ES6Q	369	97,2%
ES1CN	250	97,2%
ES8TJM	168	97,0%
ES2O	165	97,0%
ES1TU	319	96,9%
ES5RIM	62	96,8%

Kuldseid logisid sel aastal kahjuks ei olnud. Õnnitlused ES4O operaatorile ES4RAO-le napi võidu puhul selles arvestuses! ES osavõtjate keskmine tulemuse kinnitusprotsent oli täpselt 90%, mis on üpris tavapärase (89,6% - 92,1% viimasel neljal aastal).

Suur tänu taas Jürile, ES5JR logide kontrollimise töö eest ja kõigile osalemise eest!

Veelkordsed õnnitlused parimatele!

Tõnno, ES5TV
LL-toimikond

ES OPEN 2016 tulemused

Place	Callsign	QSOs	Claimed points	Confirmed points	Claimed multiplier	Confirmed multiplier	Claimed score	Confirmed score	Power	Mult 80CW	Mult 80SSB	Mult 40CW	Mult 40SSB
Foreign Stations													
Category A - MIXED													
1	<u>R1DX</u>	156	256	246	34	34	8704	8364	HP	1234567890	1234567890	1234567*90	*2**5*789*
2	<u>YL2GD</u>	170	282	267	30	30	8460	8010	HP	1234567890	1234567890	1234567*90	*****
3	<u>SM5D</u>	132	215	207	32	32	6880	6624	HP	1234567890	*234567890	1234567890	****567***
4	<u>DL2SAX</u>	126	206	201	24	24	4944	4824	HP	12**5*7**0	*****	1234567*90	1234567890
5	<u>TM6M</u>	120	217	204	19	19	4123	3876	HP	*2**5*****	*****	1234567890	123*567*9*
6	<u>OH5NE</u>	84	134	120	19	18	2546	2160	HP	1234567890	12*4567*9*	*****	*****
Category B - SSB													
1	<u>YL2BJ</u>	126	126	120	16	16	2016	1920	HP	*****	1234567890	*****	*2**56789*
2	<u>LY2OU</u>	105	105	92	19	18	1995	1656	HP	*****	1234567890	*****	1234567**0
3	<u>LY3BB</u>	92	92	86	17	17	1564	1462	HP	*****	1234567890	*****	12*4567*9*
4	<u>RW1F</u>	115	115	114	12	12	1380	1368	LP	*****	1234567890	*****	*2**5*****
5	<u>8S0C</u>	64	64	62	14	14	896	868	HP	*****	123*567890	*****	*2*4567***
6	<u>SM3MTR</u>	40	40	39	11	11	440	429	LP	*****	1234567890	*****	****5*****
7	<u>R2DFE</u>	34	34	32	10	10	340	320	LP	*****	*****	*****	1234567890
8	<u>SP4TBF</u>	26	26	23	11	10	286	230	LP	*****	*2*5*****	*****	12345678**
9	<u>LY3ZM</u>	23	23	20	12	11	276	220	HP	*****	*23*567*9*	*****	12*456****
10	<u>G3PXT</u>	18	18	16	6	6	108	96	HP	*****	*****	*****	12**567*9*
11	<u>LY3DA</u>	5	5	5	4	4	20	20	HP	*****	****5*7*9*	*****	****5*****
Category C - CW													
1	<u>LY5R</u>	199	398	372	20	20	7960	7440	HP	1234567890	*****	1234567890	*****
2	<u>LY3B</u>	196	392	364	20	20	7840	7280	HP	1234567890	*****	1234567890	*****
3	<u>LY2F</u>	169	338	326	18	18	6084	5868	HP	1234567890	*****	12345*7*90	*****
4	<u>LY2NK</u>	153	306	292	20	20	6120	5840	HP	1234567890	*****	1234567890	*****

ES OPEN TULEMUSED

Place	Callsign	QSOs	Claimed points	Confirmed points	Claimed multiplier	Confirmed multiplier	Claimed score	Confirmed score	Power	Mult 80CW	Mult 80SSB	Mult 40CW	Mult 40SSB
5	<u>RA1AL</u>	145	290	278	19	19	5510	5282	LP	1234567890	*****	1234567*90	*****
6	<u>LA8OM</u>	104	208	194	19	19	3952	3686	HP	1234567*90	*****	1234567*90	*****
7	<u>EW8DX</u>	116	232	214	18	16	4176	3424	HP	*23*5*7*90	*****	1234567890	*****
8	<u>SP1AEN</u>	110	220	198	15	14	3300	2772	LP	*23*5*7***	*****	1234567890	*****
9	<u>SE5E</u>	76	152	146	18	18	2736	2628	LP	1234567890	*****	*234567*90	*****
10	<u>SM6BSK</u>	89	178	162	16	15	2848	2430	LP	*2345*7**0	*****	1234567*90	*****
11	<u>G0DVJ</u>	86	172	162	14	14	2408	2268	HP	*2**5*7**0	*****	1234567890	*****
12	<u>EU8F</u>	108	216	194	11	11	2376	2134	HP	***5*****	*****	1234567890	*****
13	<u>OH2KM</u>	70	140	132	14	14	1960	1848	LP	1234567890	*****	*2**567***	*****
14	<u>OH6BA</u>	62	124	120	15	15	1860	1800	HP	1234567*90	*****	12*4567***	*****
15	<u>YL2QV</u>	79	158	136	10	10	1580	1360	LP	1234567890	*****	*****	*****
16	<u>EW8G</u>	71	142	132	10	10	1420	1320	LP	*****	*****	1234567890	*****
17	<u>SM6EWB</u>	52	104	102	9	9	936	918	LP	*****	*****	1234567*90	*****
18	<u>S50XX</u>	46	92	86	10	10	920	860	HP	***5*****	*****	1234567*90	*****
19	<u>SO5N</u>	42	84	78	9	9	756	702	HP	*****	*****	1234567*90	*****
20	<u>SM5MX</u>	34	68	58	12	12	816	696	LP	1234567890	*****	*2***6***	*****
21	<u>RA3NC</u>	34	68	68	9	9	612	612	HP	*****	*****	1234567*90	*****
22	<u>EU6DX</u>	22	44	42	15	14	660	588	LP	*2*4567**0	*****	12345*7*90	*****
23	<u>SP2SA</u>	32	64	62	9	9	576	558	LP	*****	*****	1234567*90	*****
24	<u>LY2TS</u>	23	46	44	11	11	506	484	LP	123*5*7890	*****	*2*45***	*****
25	<u>DK7ZT</u>	22	44	38	14	12	616	456	HP	*23*5*****	*****	1234567*90	*****
26	<u>LY2J</u>	28	56	50	10	9	560	450	LP	1*34567890	*****	*****	*****
27	<u>RV3ZN</u>	23	46	42	9	9	414	378	LP	*****	*****	1234567*90	*****
28	<u>DJ6TK</u>	21	42	40	9	9	378	360	LP	*****	*****	1234567*90	*****
29	<u>OK2BND</u>	21	42	38	9	9	378	342	LP	*****	*****	1234567*90	*****
30	<u>RU3XF</u>	18	36	36	9	9	324	324	LP	*****	*****	1234567*90	*****
31	<u>UX7UN</u>	21	42	36	9	9	378	324	LP	*****	*****	1234567*90	*****
32	<u>YP5A</u>	14	28	26	10	10	280	260	HP	***5*****	*****	1234567*90	*****
33	<u>YT7KM</u>	14	28	26	9	9	252	234	HP	*****	*****	1234567*90	*****
34	<u>YU1DX</u>	16	32	28	9	8	288	224	HP	*****	*****	1234567**0	*****
35	<u>DL5AXX</u>	14	28	28	7	7	196	196	HP	*****	*****	*23456**90	*****
36	<u>LY3CY</u>	10	20	20	9	9	180	180	HP	*23*5*7**0	*****	*2*45***9*	*****
37	<u>EW8C</u>	11	22	22	8	8	176	176	LP	*****	*****	123456**90	*****
38	<u>YO3GNF</u>	14	28	24	7	7	196	168	HP	*****	*****	12345*7*9*	*****
39	<u>F6FTB</u>	11	22	20	8	7	176	140	LP	*****	*****	*23456**90	*****
40	<u>DF6RI</u>	11	22	22	6	6	132	132	LP	***5*****	*****	*2**5*7*90	*****
41	<u>M5M</u>	11	22	22	6	6	132	132	LP	*****	*****	*23456**0	*****
42	<u>UA6HFI</u>	11	22	22	6	6	132	132	LP	*****	*****	*2*4567**0	*****
43	<u>HA3FMR</u>	8	16	14	6	6	96	84	LP	*****	*****	*2345*7**0	*****
44	<u>OE1TKW</u>	6	12	12	6	6	72	72	HP	*****	*****	1234**7*9*	*****
45	<u>DQ5M</u>	3	6	4	2	2	12	8	LP	***5***0	*****	*****	*****
46	<u>LZ1FJ</u>	1	2	2	1	1	2	2	LP	*****	*****	*2***6***	*****
47	<u>RN4HAB</u>	1	2	2	1	1	2	2	LP	*****	*****	*****9*	*****
Category D - LP													
1	<u>YL2PJ</u>	168	276	267	28	28	7728	7476	LP	1234567890	1234567890	12*4567*90	*****
2	<u>YL3AD</u>	131	201	190	29	29	5829	5510	LP	1234567890	1234567890	*234567**0	***5**9*9*
3	<u>SM5S</u>	101	164	151	32	32	5248	4832	LP	1234567890	***45**890	1234567*90	*2*4567890
4	<u>SE4E</u>	40	73	60	24	22	1752	1320	LP	123*567890	*2**5**90	*234567*9*	***5*7***
5	<u>LY5I</u>	35	54	47	17	16	918	752	LP	12345678*0	*2**567890	*****	*****
6	<u>OH7JR</u>	24	38	34	15	14	570	476	LP	12345*7***	1**456789*	*****7**	*****
7	<u>RA3DJA</u>	21	42	30	9	7	378	210	LP	*****	*****	*234567*9*	*****
8	<u>OH2LNH</u>	11	19	19	9	9	171	171	LP	1234567***	***5**9*	*****	*****
Category E - QRP													
1	<u>LY4T</u>	61	119	115	20	20	2380	2300	QRP	12345678*0	*2***78**	123456**90	*****
2	<u>RW3AI</u>	55	93	92	15	15	1395	1380	QRP	*****	*****	123456*890	*2*45678**
3	<u>OH6NPV</u>	22	44	42	10	10	440	420	QRP	1234567890	*****	*****	*****
Category F - Multi Op													
1	<u>LY4L</u>	49	60	54	21	21	1260	1134	MO	1*3***7***	*2**56789*	*2*45*7***	123*56789*
Category G - SWL													
1	<u>SP7-003-24</u>	71	132	126	24	23	3168	2898	SWL	123456*890	*2*4567*9*	1234567**0	*****
2	<u>UA3-142-596</u>	38	76	76	10	10	760	760	SWL	*2**5*****	*****	12345*7*90	*****
3	<u>DL-P01-1729*</u>	18	36	32	9	9	324	288	SWL	*****	*****	1234*67890	*****
4	<u>DE7WAB</u>	10	10	7	6	4	60	28	SWL	*****	*****	*****	*2**5*7*9*
ES Stations													
Category A - MIXED													
1	<u>ES5TV</u>	526	888	830	35	34	31080	28220	HP	1234*67890	1234*67890	1234*67890	*234*6789*
2	<u>ES7GM</u>	482	819	768	36	36	29484	27648	HP	123456*890	123456*890	123456*890	123456*890
3	<u>ES2MC</u>	442	738	713	35	35	25830	24955	HP	1*34567890	1*34567890	1*34567890	1*3456789*
4	<u>ES1TU</u>	319	554	537	29	29	16066	15573	HP	*234567890	*234567890	*234567*90	*2***7*9*
5	<u>ES4NY</u>	281	492	466	27	27	13284	12582	LP	123*567890	123*567890	*23*567**0	***567***
6	<u>ES5QA</u>	222	346	319	24	23	8304	7337	LP	1234*678*0	1234*67890	*2*4*6**9*	***67***
7	<u>ES2NF</u>	189	305	254	25	25	7625	6350	LP	1*345678*0	1*34567890	1*3*5*7*90	1***5*****
8	<u>ES1QD</u>	20	30	29	11	10	330	290	QRP	*234*6****	*2*45678**	*****	*****
Category B - SSB													
1	<u>ES5RW</u>	231	231	218	17	17	3927	3706	HP	*****	1234*67890	*****	*234*67890
2	<u>ES8TJM</u>	168	168	163	13	13	2184	2119	LP	*****	1234567*90	*****	*23*5*7***
3	<u>ES6RMR</u>	174	174	170	12	12	2088	2040	LP	*****	12345*7890	*****	*2**5*7***
4	<u>ES7AM</u>	173	173	169	11	11	1903	1859	LP	*****	123456*890	*****	*2**5*****
5	<u>ES7AGY</u>	172	172	154	12	12	2064	1848	HP	*****	123456*890	*****	***5**89*
6	<u>ES6PA</u>	153	153	147	12	12	1836	1764	LP	*****	12345*7890	*****	*2**5*7***

ES OPEN TULEMUSED

Place	Callsign	QSOs	Claimed points	Confirmed points	Claimed multiplier	Confirmed multiplier	Claimed score	Confirmed score	Power	Mult 80CW	Mult 80SSB	Mult 40CW	Mult 40SSB
7	ES5GP	189	189	168	10	10	1890	1680	HP	*****	1234*67890	*****	*****7**
8	ES3GX	124	124	115	14	14	1736	1610	LP	*****	12*4567890	*****	*2**5678**
9	ES7RIX	157	157	146	12	11	1884	1606	LP	*****	123456*890	*****	****5**8**
10	ES0IA	120	120	111	12	10	1440	1110	LP	*****	123456789*	*****	****5*****
11	ES5TF	109	109	105	10	10	1090	1050	QRP	*****	1234*67890	*****	*****7***
12	ES3VL	96	96	89	9	9	864	801	LP	*****	12*4567890	*****	*****
13	ES4RLH	68	68	64	9	9	612	576	LP	*****	123*567890	*****	*****
14	ES5RIM	62	62	60	9	9	558	540	LP	*****	1234*67890	*****	*****
15	ES5AKC	45	45	42	9	9	405	378	LP	*****	1234*67890	*****	*****
16	ES8AY	40	40	36	9	9	360	324	LP	*****	1234567*90	*****	*****
17	ES8SX	19	19	18	2	2	38	36	LP	*****	*****	*****	***5*7**

Category C - CW

1	ES2EZ	319	638	608	18	18	11484	10944	HP	1*34567890	*****	1*34567890	*****
2	ES0DJ	295	590	562	17	17	10030	9554	HP	123456789*	*****	1234567*9*	*****
3	ES3VI	231	462	438	17	17	7854	7008	HP	12*4567890	*****	12*456**90	*****
4	ES5EP	253	506	492	15	14	7590	6888	LP	1234*67890	*****	*234*6***0	*****
5	ES4RD	237	474	446	17	15	8058	6690	HP	123*567*90	*****	123*567*0	*****
6	ES1CN	250	500	486	13	13	6500	6318	HP	*234567890	*****	*2**56**9*	*****
7	ES3CC	228	456	372	16	15	7296	5580	LP	12*4567890	*****	*2**567*90	*****
8	ES1WST/3	206	412	386	14	14	5768	5404	LP	12*4567890	*****	*2**567*0	*****
9	ES3BM	134	268	248	16	16	4288	3988	HP	12*4567890	*****	12*4567*9*	*****
10	ES1BH	193	386	352	11	11	4246	3872	LP	*2345*7890	*****	*23*****9*	*****
11	ES2JJ	159	318	276	13	12	4134	3312	LP	1*345678*0	*****	1**56**9*	*****
12	ES4RX	186	372	350	9	9	3348	3150	HP	123*567890	*****	*****	*****
13	ES8DH	106	212	200	14	14	2968	2800	LP	1234567*90	*****	*2**567*9*	*****
14	ES1OX	167	334	300	9	9	3006	2700	LP	*234567890	*****	*****	*****
15	ES4OJ	134	268	240	11	11	2948	2640	HP	123*567890	*****	***56****	*****
16	ES2JL	102	204	174	14	13	2856	2262	HP	1*34567890	*****	1*****7*90	*****
17	ES1AO	130	260	222	10	10	2600	2220	LP	*2345678*0	*****	*2*****9*	*****
18	ES8CO	116	232	198	8	8	1856	1584	HP	1234567*0	*****	*****	*****
19	ES3RY	85	170	166	9	9	1530	1494	LP	12*4567890	*****	*****	*****
20	ES6DO	105	210	200	7	7	1470	1400	QRP	12345*78**	*****	*****	*****
21	ES3BQ	73	146	132	9	9	1314	1188	HP	12*4567890	*****	*****	*****
22	ES3HZ	41	82	74	10	8	820	592	LP	12*45678*0	*****	*****	*****
23	ES7MB	32	64	48	9	8	576	384	HP	123456**9*	*****	*****9*	*****
24	ES3AX	14	28	24	2	2	56	48	LP	1*****0	*****	*****	*****

Category D - Multi Operator

1	ES6Q	369	615	598	30	30	18450	17940	HP	12345*7890	12345*7890	12345*7890	**345*****
2	ES9C	263	447	426	26	26	11622	11076	HP	12345678*0	12345678*0	*23*5678*0	*****7***
3	ES0Q	222	378	337	25	24	9450	8088	LP	12345678**	123456789*	*23*5*7***	*****5*7*9*
4	ES2B	162	255	238	22	22	5610	5236	LP	1*3456*890	1*34567890	1**5***9*	*****5*7***
5	ES9B	199	199	186	16	16	3184	2976	HP	*****	12345678*0	*****	12345*7*0
6	ES2O	165	165	160	12	12	1980	1920	HP	*****	1*34567890	*****	1*****7*9*
7	ES9A	166	332	306	7	6	2324	1836	HP	*****	*****	123*5*7*0	*****
8	ES4O	132	132	129	13	13	1716	1677	HP	*****	123*567890	*****	*2**5*7*9*
9	ES1N	119	119	116	12	11	1428	1276	LP	*****	*234567890	*****	*2*****9*
10	ES5YG	73	73	54	9	8	657	432	LP	*****	1234*6789*	*****	*****

Category F - ES club competition

Contest Team	Score	Members	Foreign Radio Clubs
Tartu Contest Team	63556	ES2MC, ES5RW, ES6Q, ES0Q, ES5QA, ES5TF, ES5YG	
Viljandi Raadioklubi	57003	ES7GM, ES4NY, ES7AM, ES7AGY, ES7MB, ES9C, ES7RIX	
Jõgeva Contest Club	36856	ES5TV, ES5GP, ES5EP	Kaunas University of Technology Radio Club 31960
Tallinna Polütehnikumi Raadioklubi	14760	ES5AKC, ES3VI, ES2O, ES4O, ES3VL, ES9B	Latvian Contest Club 18766
Põhja-Eesti raadioklubi	10944	ES2EZ	ALRS ST PETERSBURG 15014
Laagri Raadioklubi	5236	ES2B	YL1UB 5510
ERAÜ	2126	ES1QD, ES9A	SK5AA 4832
Pärnumaa Raadioklubi	4079	ES8TJM, ES8AY, ES8SX, ES8CO	LA Contest Club 3686
Tallinna Raadioklubi	3976	ES1N	Belarus Contest Club 3456
			Colchester Radio Amateurs 2268
			KDR 1340
			SK4DM 1320
			Vytautas Magnus University Radio Club 936
			TAS 868
			Slovenia Contest Club 860
			Rhein-Ruhr DX Association 816
			SK0QO 696
			ARKTIKA 612
			FISTS, SP DX Club 558
			SK3PH Delsbo Radioklubb 429
			Russian CW Club 366
			BSCC 324
			Radioclubul Radu Bratu 272
			CSM Bistrita 260
			WWYC 234
			Contest Club Serbia 224
			RUQRP 210
			Contest Club Finland 171
			Bavarian Contest Club 80

Checklogs: LY6A, LY2SA, LY7M, DF1MM, YO4NF, RN3S, RV3DBK, R2LAC, ES6CO

Special prizes:

Country Winners are Underlined

ES7RIX - Best Junior ES operator

ES1N - Best Multi Op Low Power ES Station with Junior Operators.

Top 3 Low Power ES Stations in A, B, C, D categories shown in **Red**

Operators

ES0Q	ES0CB, ES5JR, Mart Suurkask
ES1N	ES1DMOX, ES1ORTX
ES2B	ES2ADF, ES2PKW, ES2ADZ, ES2MA, Merilin
ES2O	ES2UK
ES4O	ES4RAO
ES5YG	ES5ERKI
ES6Q	ES5MG, ES5RY
ES9A	ES1CW
ES9B	ES2SDA, ES6ME
ES9C	ES7GN
LY4L	LY4L, Mindaugas Kavaliauskas

ES OPEN

ES OPEN 2016 SOAPBOX

DE7WAB - E-MAIL:
de7wab@darc.de

DF1MM - Absolut kein
Spass....

DJ6TK - Sorry, no more
time this morning

ES0DJ - RIG: FT-847, PA-
600W, ANT: INV.VEE, RO-
TARY DIPOLE FOR 40m
BAND

ES1N - ES1N OPERAA-
TORID OZZY R.T. JA DRA-
VEN M.O., VANUSED 14 A.,
TALLINN.

NõMME NOORTEMAJA
RAADIOKLUBI. AINULT
PHSSB QSO. Transiiver Yaesu
FT-

897D, 100W, ant diipol. Mul-

tipl: 9+3=12, QSO punkte 119,
kokku 12x119= 1428 punkti.

ES2B - SSB operaatorid
ES2ADF Janek ja ES2PKW
Martin, CW tegi ES2MA Mart,
tugijõud olid ES2ADZ Karel
ja YL Merilin. Jaama saime üles
viimasel minutil, 80m CW osas
oli SWR 3+ ja üldse töötab
antenn paremini, kui traadid ei
vedele muru peal.

Panadapteri pidime mængust
välja jätma, sest SDR ühen-
damisel kadus jaamaga side ja
polnud aega lahendada. Meestel
kippusid asjad segi minema kiire
sidelemise juures, vajab ikka
harjutamist. Muidu oli huvitav
ja järgmisel aastal osaleme kind-

lasti jälle.

ES2JJ - Icom IC-735 Delta
loop 80watts

ES2MC - Uus "karp" ahelas,
Station master tõi ka täiendavat
muret. Vahetult enne võist-
lust oskas USB Device Router
end "kokku pakkida" ja kõik
Microham'i seadmed lõpetasid
arvutiga suhtlemise. Kui asja
käima sain, oli 7 min algusest
juba möödas. Testi lõpus tegi
sama triki ühe korra veel - taas
reset ja minutid kaovad... Asja
tuleb põhjalikumalt uurida.
N1MM-ga probleeme ei olnud,
conf töötas veatult. SO2R-i töö
tahab jätkuvalt harjutamist, hi!

ES5TF - Transceiver Yaesu

FT-897D, power 10 W, antenna
a long wire "EZ-Wire"

Propagation was not the best
on 40m, but otherwise nice Sa-
turday morning in the air!

ES6DO - Rig: 1W Antenna:
LW 45m. Thanks, who copied
me.

ES6Q - good contest!

ES7GM - Fun as always!

ES7RIX - VANUS: 18A.

ES8AY - No comments.

ES9A - Thanks to all for
a calling @ QSOs! Here FT-
920/500W and shortned duo-
band

W-735 dipole in Inv Vee
config @ 60mAGL...

EU8F - 73

70 MHz

4m DXCC „radioaktiivsed“ maad
seisuga 1.01.2017.a.

Toodud tabelis on näidatud 4m
asjade seis 1.jaanuaril 2017.a.
Rõhutatud read näitavad uusi
tulijaid bändile. Märkimata on
mõned „endised“, s.t. need
maad, millised ei omanud töö-
lubasid möödunud aastal, kuid
olid siiski vahepeal „ajutiselt“
aktiivsed. Sellesse gruppi kuulu-
vad esmajärjekorras Itaalia (I...)
koos Sardiinia (IS), Vatikani
(HV), Malta Ordu (1A0KM)
ja San Marinoga (I7), millised
järgivad Itaalia sagedusplaani
ja seadlusandlust. Seal kandis
on ametnikel kombeks „anne-
tada“ töölubasid aastate kaupa
ja kahjuks aasta 2016 ei olnud
nende tööplaanis... Tegelik
süü on Itaalia HAM'de endi
juhtkonnal – seal puuduvad
isikud, kes oleksid kompeten-
tsed niisuguste sageduste
asjus midagi ette võtma, ka ei
ole nad üles näidanud piisavat
järjekindlust teledministrat-
siooniga suhtlemisel. A.R.I. ehk
Itaalia RA ühingu juhud on tra-
ditsiooniliselt tiitlitega „teene-
lised“ (kangesti tuletab meelde
kunagist NSVL Raadiospordi
Föderatsiooni presiidiumit, hi!)
ja „kaldu“ lühilainete poole (kui
sedagi)...

S a k s a m a a
(DL) eriloal
(kaks sagedus-
kanalit 69xxx)
on aga seotud
sellega, et ei
suudeta kuidagi
bändilt välja
tõrjuda mingite
raudtee erafir-
made sidelemist
mõnel FM-ka-
nalil sagedusalas
70000-70300
kHz. Samas nt.
soomlased said
samasuguse üles-
andega hakkama
– tõrjusid need
paar-kolm jahi-
meeste „koera-
vilede“ FM kanalit kõrgematele
sagedustele. Rootsi (SM)
on lähedal 4m avamisele regulaarse
tööloa alusel, veidi tuleb veel
kannatada. Eeltöö koos testi-
misega on neil edukalt tehtud
kolme lühiajalise eriloaga maa
erinevatest geograafilistest piir-
kondadest. Meie poolt vaadatu-
na oleks asi muidugi äärmiselt
põnev (kui Rootsi lisanduks),
just 4m NAC'i silmas pidades.
See tõstaks päevakorda ka

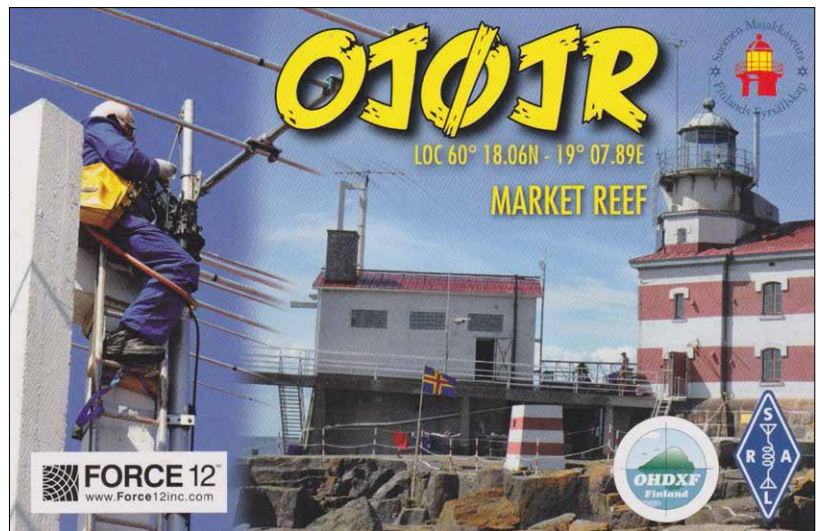

Esikside QSL Market Reef/Eesti
(OJ0JR<>ES1CW, 2016-09-11, 13:22, 2xCW, 2x559)

meie ULL KV täiendamiseks
„AT-70“-ga – korrespondente
võib võrrelda juba „AT-50“
osavõtjate hulga.

Paljutöötav on ka Kesk-
Aasia maade nagu Kirgiisia
(EX) ja Tadžikistani (EY) või-
malik juurdetulek aastal 2017
– EX9A on oma proovisid
Euroopaga juba pidanud (siingi
kuuldud), ka EY8's on luba-
de hankimise protsess alusta-
tud. Kõik see hakkas juhtuma

kohe peale kasahhide (UN)
esmasidesid Euroopaga (1-st:
UN3M<>ES1CW).

Eestis on antud ajahetkel
ca 20 kutsungiomanikku, kellel
on olemas toimiv 4m „värgin-
dus“. Aga omanikud ise on
„maavillased“, s.t. laisad oma
etteastumistes...

Kohtumiseni 4m-ill

de Arvo,
ES1CW

70 MHz

##	Eesliide	DXCC maa	Sagedused [kHz]	Lubatud võimsus [W]	Loa liik	Märkused
1	C3	Andorra	70000-70200	10		
2	A9	Bahrein	69900-70400	500	Üldluba	
3	ON	Belgia	69455-69955 70113-70412	50	CEPT	
4	LZ	Bulgaaria	70000-70500	50	CEPT	
5	9A	Kroaatia	70000-70450	10		
6	OK	Tšehhi Vabariik	70100-70300	10 (e.r.p.)	Eriload	
7	OZ	Taani	69938-70062 70088-70112 70163-70512	25	CEPT	
8	EI	Iirimaa	70125-70450	50	CEPT	Kutsung/M: max 25W
9	ES	Eesti	70000-70300	1000 (klass „A“)	CEPT	Klass „B“: CEPT 100W, klass „D“: 10W
10	OY	Fääri saared	69950-70500	100	Üldluba	
11	OH	Soome	70000-70300	25, 30, 100	CEPT	Võimsuse piirangud lähemal kui 50km LA ja UA1piiridest
12	OH0	Ahvenamaa				
13	OJ0	Market Reef				
14	DL	Saksa FV				
15	SV	Kreeka	69950 ja 69990	9,9 (e.i.r.p.)	Eriload	Max signaali ribalaius 3kHz (FM ei ole lubatud)
16	SV/A	Mt. Athos	70000-70250	100W	CEPT	
17	SV5	Dodecanes			Eriload	
18	SV9	Kreeta			CEPT	
19	OX	Gröönimaa			70000-70500	
20	HA	Ungari	70000-70500	10 (e.r.p.)		
21	UN	Kasahstan	70000-70500	100	Eriload	
22	YL	Läti	70000-70500	100	CEPT	Kiirgussuunad UA ja EW keelatud
23	LY	Leedu	70240-70250	22 (e.i.r.p.)	CEPT	Töökeelud 15 km Alytausest ja 4km UA ning EW piirist; ainult SSB (3kHz) ja CW (500Hz)
24	LX	Luksemburg	70150-70250	10 (e.r.p.)		
25	Z3	Makedoonia	70000,70075, 70125 ja 70275	10	Eriload	
26	9H	Malta	70000-70500	100	CEPT	
27	3A	Monako	70000-70500	25	CEPT	
28	4O	Montenegro	70050-70450	100/25	CEPT	Vastavalt ainult rahvus. „A“ ja „N“ klassid
29	V5	Namibia	70000-70300	400	CEPT	
30	PA	Holland	70000-70500	50	CEPT	
31	LA	Norra	70063-70087	100	CEPT	Töökeelud sagedustel 70187,5 – 70,262,5 Hordlandis, Rogalandis ja Lääne-Agderis
32	JW	Teravmäed (incl Hopen ja Karu saared)	70138-70312 70363-70387			
33	JX	Jan Mayen	70413-70462			
34	SP	Poola	70100-70300			
35	CT	Portugal	70157-70212	100 (e.i.r.p.)	CEPT	Ainult 1.klass (A)
32	CT3	Madeira				
33	CU	Azoorid				
34	YO	Rumeenia	70000-70300	20	Eriload	
35	OM	Slovakia	69900-70500	10 (e.r.p.)	Eriload	
36	S5	Sloveenia	70000-70450	100		
37	6O	Somalia	70000-70500	3000 (!)		Max võimsus ei ole viga!
38	ZS	LAV	70000-70300	400		
39	EA	Hispaania	70150-70200	10	CEPT	
40	EA6	Baleerid				
41	EA8	Kanaarid				
42	EA9	Hispaania Põhja-Aafrika				
43	G	Inglismaa	70000-71500			
44	GD	Man'i saared				
45	GI	Põhja-Iirimaa				
46	GJ	Jersey				
47	GM	Šotimaa				
48	GU	Guernsey				
49	GW	Wales				
50	ZB2	Gibraltar		70150-70200		
51	ZC4	Briti s/v baas Küprosel			Eriload	
52	A6	Araabia Ühendatud Emiraadid	70000-70500	100	Üldluba	

YOTA

YOTA-I osalemise kriteeriumid 2017

Nagu Kristjan, ES7GM, kirjutab, muutuvad YOTA (Youngsters on the Air) suvelaagrid järjest populaarsemaks ning tung nendel osalemiseks üha suureneb. Et vältida olukorda, kus neid soovijaid tuleks „kõhutunde“ järgi selekteerida, on allpool kirja pandud kriteeriumid, mille alusel saaksime YOTA-le sõitjaid valida. Nii et – motivatsiooni peaks leiduma, hi!

YOTA 2017 toimub 5.-12. augustil Inglismaal, Eestist saab osaleda kolm 15–25-aastast noort.

Programmis:

Kultuuridevaheline õhtu, Bletchley Parki (Enigma koodi murdmise koht) külastamine, päev Londonis, raadiote ja antennide ehitamine, Ühendkuningriigi kvalifikatsiooniekami sooritamine, osalemine Euroopa LL meistrivõistlustel, töötamine jaamas GB17YOTA, püssi- ja vibulaskmine, kanuutamamine, Antenna Building ja SOTA aktiveerimine.

Kandideerida võib igaüks, kes rahuldab ürituse korraldaja-

te poolt esitatud osalemise miinimumnõudeid. Iga kandidaat esitab osalemiseks avalduse ja oma punktiarvestuse. Välisriigis toimival üritusel osalemiseks peab kandidaadil avalduse esitamise ajaks kindlasti olema väljasõidu ajal kehtiv ID-kaart või pass ja alaealiste kandidaatide puhul ka lapsevanema nõusolek.

Avalduse esitanud kandidaadid seatakse pingeritta kogutud punktide alusel. Üle 250 punkti saavutanud osalejad ei pea omaosalustasu maksma, sõit kompenseeritakse! Iga piletiga koos sõlmitakse ka reisikindlustus, mis katab sõidust loobumise riskid.

Kandidaadid seatakse pingeritta alloleva punktiarvestuse

alusel.

Kõik noorte endi arvamused, muutmis- või täiendamisetpanekud on oodatud ERAÜ juhatause aadressil erau@erau.ee või hobilistis hobi.erau@lists.ut.ee.

Ootame aktiivset kandideerimist!

Jüri, ES5JR

Üritus või sündmus	Saadavad punktid
Osalemine aasta jooksul LL KV või ULL KV etapil või LL välipäeval.	5 punkti etapilt (max võimalik 45 punkti LL KV, 180 punkti ULL KV)
Osalemine aasta jooksul Eesti meistrivõistlustel lühilainesides või ULL välipäeval.	20 punkti / võistlus (max 40 punkti)
Osalemine aasta jooksul mõnel muul võistlusel ametlikus arvestuses. Klubijaama koosseisus osalemisel võetakse ühel võistlusel arvesse kuni 2 osalejat.	10 punkti / võistlus
D-kategooria kutsungi olemasolu	10 punkti
B-kategooria kutsungi olemasolu	30 punkti
A-kategooria kutsungi olemasolu	40 punkti
Osalemine aasta jooksul ERAÜ talvapäeval, ERAÜ suvelaagris, JOTA-I või mõnel muul ERAÜ poolt korraldatud avalikul üritusel	20 punkti/üritus (max 60 punkti ilma muude üritusteta)
ERAÜ tegevliikme staatus	40 punkti
ERAÜ noorliikme staatus	20 punkti

IN MEMORIAM



Jüri Simm, ES2NO,
28.08.1926 - 10.02.2016



Karri Vabrit, ES2NT,
06.07.1937 - 10.02.2016



Tarmo Lutsar, ES5RNE,
23.01.1937-17.03.2016



Ülo Venda, ES0MK,
22.07.1935-12.04.2016



Jüri Tennosaar, ES5RJL,
30.06.1937-15.04.2016



Martin Ibrus, ES7TMI,
29.09.1960 - 22.07.2016



Robert Carpenter,
ES2BB/G4BAH,
12.12.1952 - 06.08.2016



ÜRITUS



Enn, ES1OV demonstreerib omaaegset rebasejahi pilli.

Nõmme Noortemaja muuseumiöö, 14.05.2016

Muuseumiöö üritus Kultuurikatlas 14.mail läks võimete kohaselt. Jõudsimel napilt Sveniga, ES2TI kella 18-ks antenni ja aparatuuri üles panna, kui saabus juba publik ning alustasin raadiolainete esitlusega. Kahjuks ei saanud ES1N samal ajal eetris eriti aktiivne olla, aga ega pileupi ka kusagilt ei tulnud, hi! 2m FM bändis saime sidet Aaduga, ES1PZ Laidoneri sõjamuuseumist, Jaan ES1XQ oli vapralt eetrivalves paar tundi, Mart ES3BM samuti. Lisaks sidet ES-2RDX, ES1ATE ja ES1CW-ga. 7MHz-l oli ka üks side ES1XQ-ga, rohkem ei olnud esitluse kõrvalt ka aegagi. Meedia tähelepanu oli aga null, mitte ühtegi pressiesindajat ei tulnud kohale. Samasugune olukord oli meil ka 2012.a. Harjumäel - kui ikka ise ei kamanda pressi kohale, siis keegi ei tule ka.

Kasutatud aparatuur: FT-897 2m FM, ICOM-706 40m SSB. Antennid: 2m bändil vertikal ARX-2B (2x5/8L) ja inv V 40m bändil. Lisaks oli ajaloolise tehnika näitusel morsevõtmed aastatest 1914 ja 1982, USA militaarne lampaatja II maailmasõjast, saatjate lambid 813

jm, Kontuur-80, rebasepill LES 3,5, raadioajakirjad 1927.a., QSL kaardid. Veel oli laual ka NMT-450 Nokia autotelefon 1980-ndatest, millega olen isegi 433MHz teste teinud.

Raadiolainete esitusloengu esimene periood kestis 1 tundi, sellele järgnes pool tundi küsimustele vastamist. Seejärel oli järgmisele publikule sama kava uuesti 1,5 tundi. Kell 22 oli ürituse lõpp, antennide maha võtmine käis juba pimedas. Meie esitlusi kuulas kokku üle 30 huvilise, Kultuurikatlast käis aga laupäeval läbi üle 1000 inimese. Ürituse eelreklaam oli igati ok, nt:

<http://www.pealinn.ee/koik-uudised/muuseumiooltoimuvad-kultuurikatlas-raadiolainete-esitlused-n168829>.

Ettepanek järgmise aasta muuseumiööks: võiks panna paljudesse muuseumitesse õhtuks ühe amatööri koos 2m FM jaamaga ning muuseumid saaks omavahelise raadiovõrgu. Saaksime laialdaselt tutvustada meie hobi. Võib ka väikese muuseumite minitesti teha. Kes haakuks?

73! Enn, ES1OV

2016. AASTA JUUBILARID

Aare	Sillaots	ES8AAA	80
Anton	Maiblum	ES1CC	80
Voldemar	Tubin	ES5FD	80
Valdo	Reinart	ES1LCF	80
Marat	Sumanov	ES4OJ	80
Riho	Aareleid	ES4DD	75
Mihkel	Naissoo	ES8EF	75
Aarne	Pajuste	ES2JL	75
Jaan	Palm	ES6LC	75
Tiit	Saar	ES3RD	75
Kalle	Kaare	ES3SC	75
Vladimir	Mirošnitšenko	ES1SF	75
Rein	Valg	ES7AM	70
Ako	Põhako	ES8AY	70
Vello	Perk	ES8ET	70
Mati	Russi	ES2RDX	70
Jaan	Enno	ES3RY	70
Erik	Tõnnus	ES1ATE	65
Vassili	Künnapuu	ES7CA	65
Alar	Saldre	ES1CN	65
Kalju	Belänin	ES5EX	65
Sergei	Filippov	ES4FS	65
Viktor	Hansen	ES2HV	65
Hellar	Pagi	ES1II	65
Leonid	Onanko	ES1LEO	65
Mart	Tagasaar	ES2NJ	65
Aadu	Jõgiaas	ES1PZ	65
Olavi	Tomson	ES6RGY	65
Jaan	Kleemann	ES5RIM	65
Gennadi	Savenkov	ES3ROG	65
Olev	Sepp	ES5TJP	65
Hillar	Raudsepp	ES7TR	65
Anne	Kaare	ES3LCH	60
Valdek	Kiik	ES4NG	60
Alar	Võtti	ES3RCR	60
Anto	Veldre	ES1LAU	55
Andrus	Lillevars	ES2NA	55
Oskar	Nõges	ES4NY	55
Argo	Laanemaa	ES6QC	55
Rein	Kolk	ES5RW	55
Jüri	Ruut	ES5JR	50
Signe	Hohensee	ES8YS	50

